

- NL** Gebruiksaanwijzing  
Zaagmachine voor bouwmaterialen
- F** Mode d'emploi  
Scie surtable de chantier
- GB** Operating Instructions  
Masonry saws
- D** Bedienungsanleitung  
Sägemaschine für das Bauwesen
- DK** Betjeningsvejledning  
Maskinsav til byggearbejde
- E** Manual de instrucciones  
Cortadora para obra

# S-COUP 350



**C A R A T**®





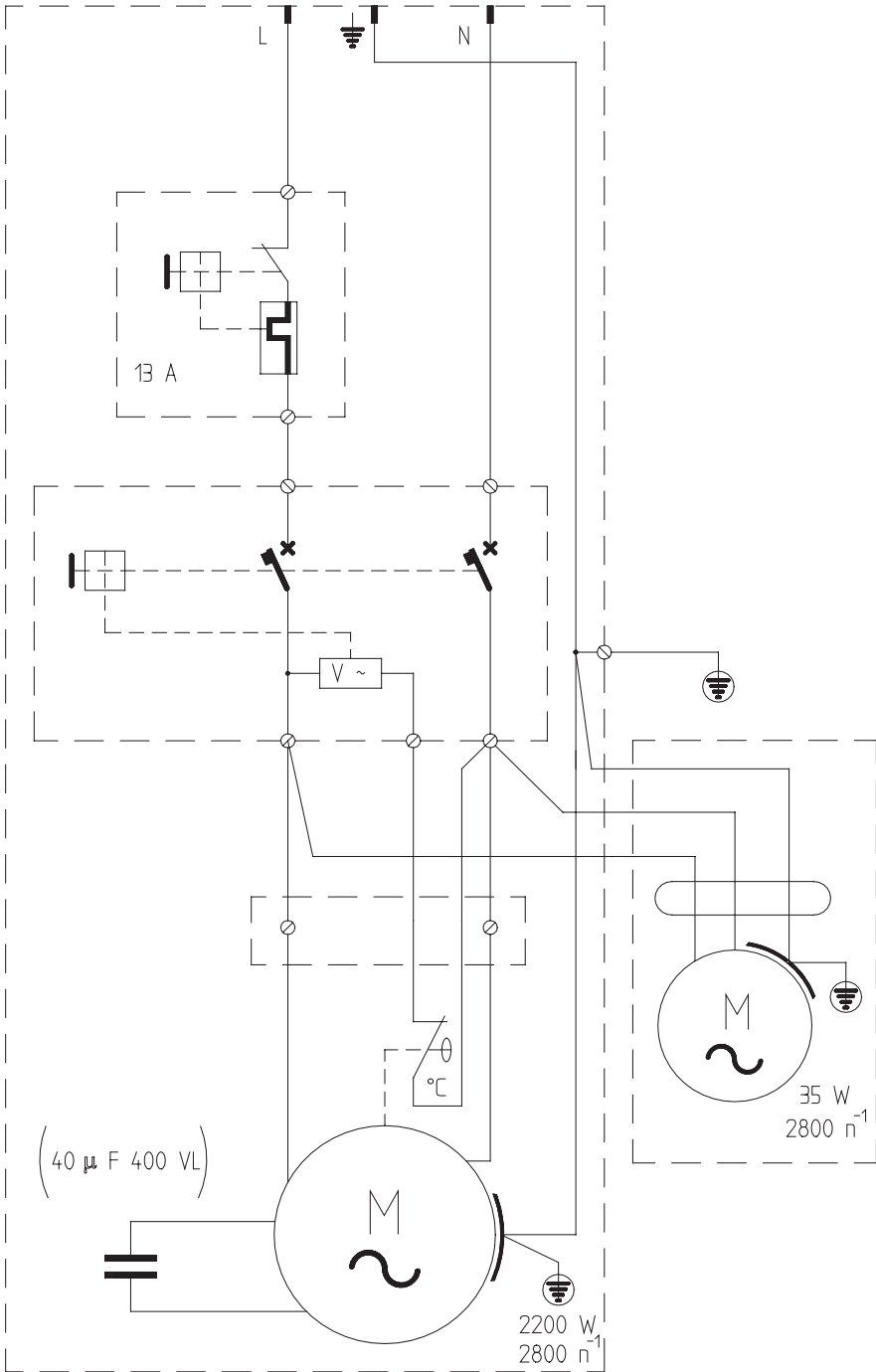

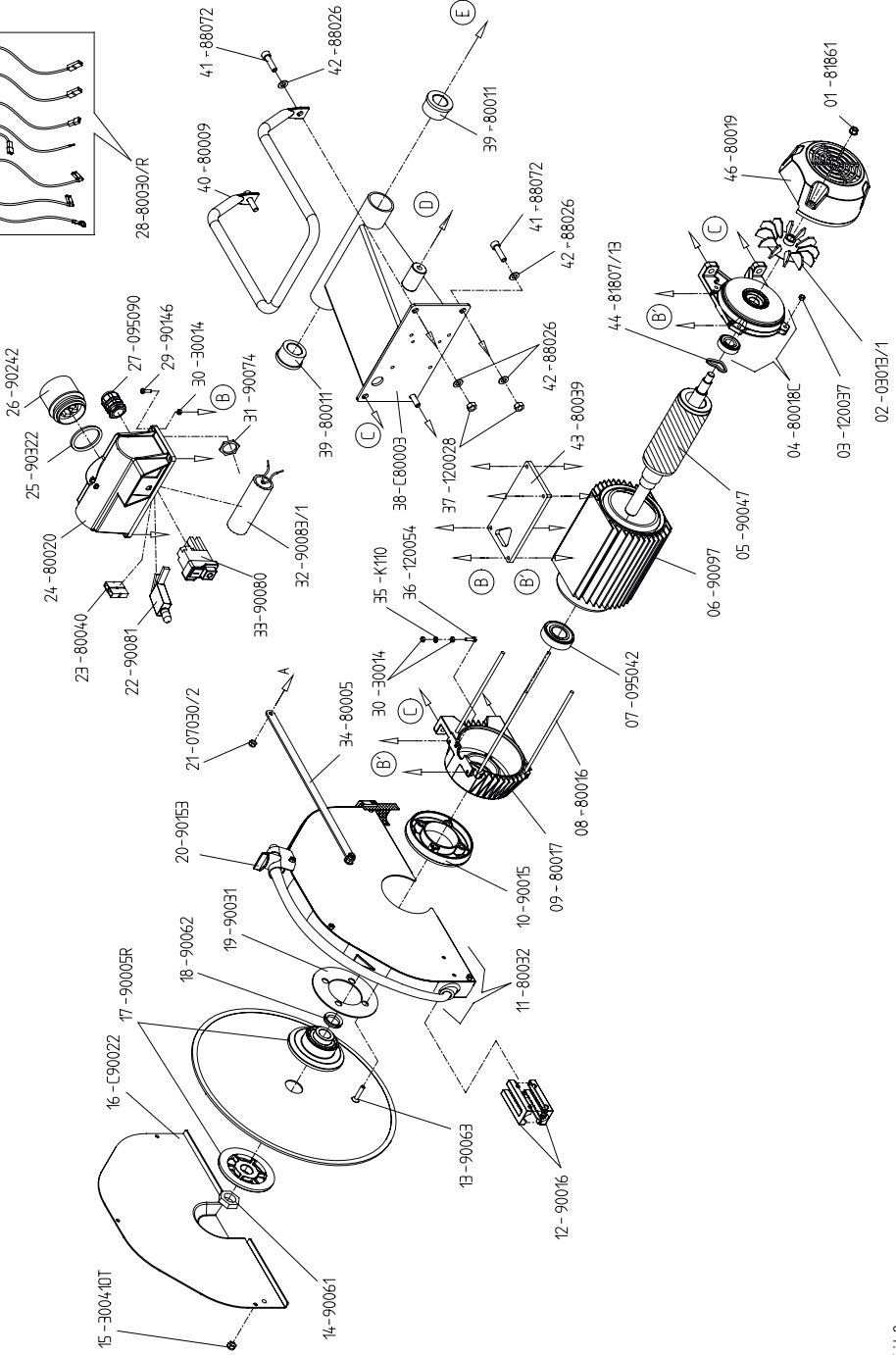
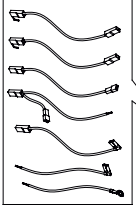

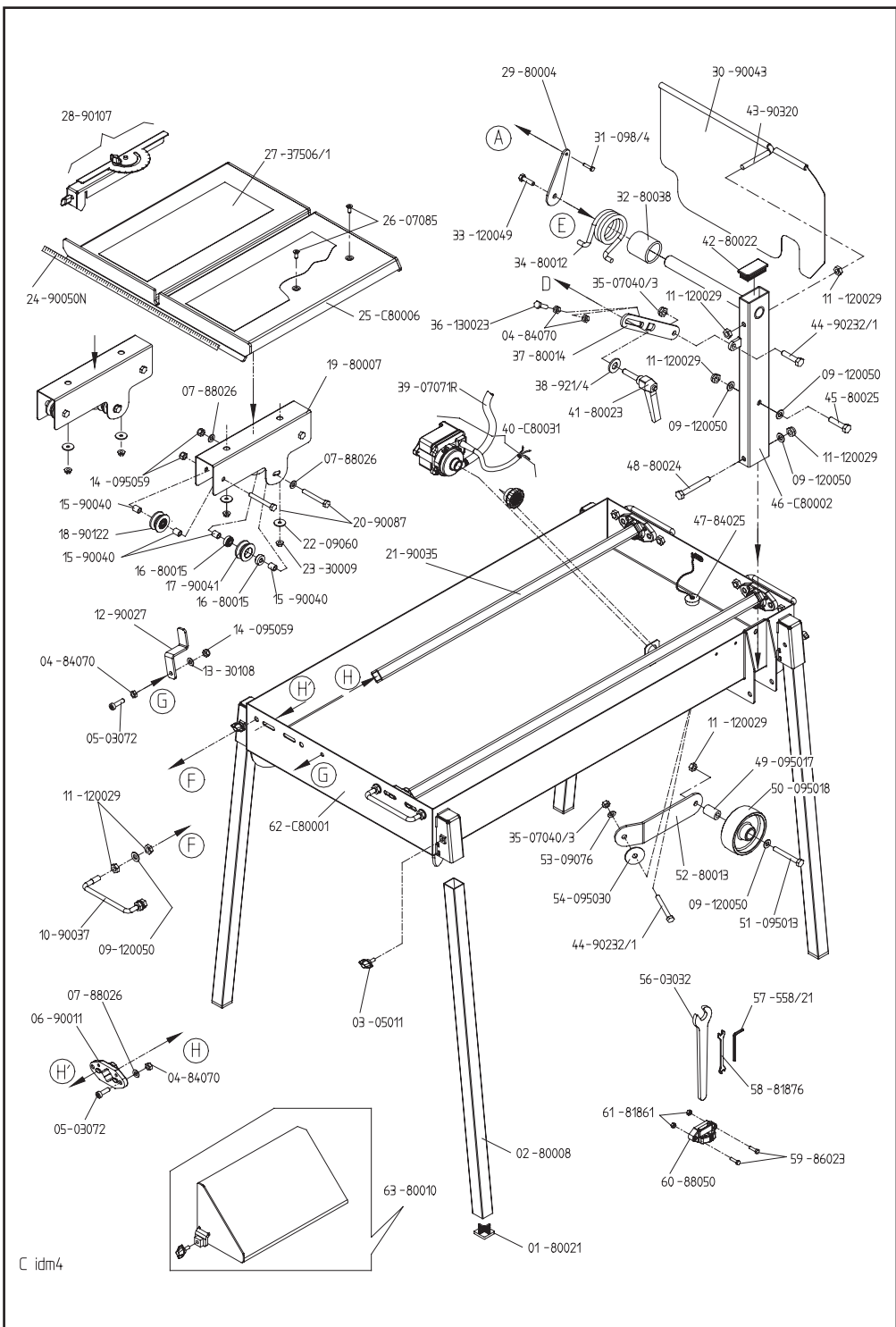

230V ~ 50Hz







I	GB	F	D				
DICHIARAZIONE CE DI CONFORMITÀ	EC DECLARATION OF CONFORMITY	DECLARATION CE DE CONFORMITE	EG- KONFORMITÄTSERKLÄRUNG				
Il sottoscritto, rappresentante il seguente costruttore	The undersigned, representing the following manufacturer	Le soussigné, représentant le constructeur ci-après	Der Unterzeichner, der den nachstehenden Hersteller vertritt				
<b>Carat Centrale B.V.</b> Wheemergaarden 5, 7161 BZ Neede The Netherlands							
dichiara qui di seguito che la taglierina da cantiere per ceramica, monocottura, marmo, granito, laterizi, manufatti in cemento e simili	herewith declares that the masonry saws for ceramics, marble, granite, bricks, concrete items and similar materials	déclare par la présente que la scie sur table de chantier pour matériaux céramiques, marbre, granit, briques, ouvrages en béton et similaires	erklärt hiermit, daß die Schneidemaschine für die Baustelle, das sich für Schneidarbeiten auf Keramik, Marmor, Granit, Ziegel, Zementerzeugnissen, usw. eignet				
<b>Mod. BEG350000</b> 230V ~ 50 Hz 2200 W S6 40% 2800 min <sup>-1</sup> MOTOR CLASS F							
risulta in conformità a quanto previsto dalle seguenti direttive comunitarie: DIRETTIVA 98/37/CE, DIRETTIVA 89/336/CEE, DIRETTIVA 93/68/CEE, DIRETTIVA 92/31/CEE, DIRETTIVA 73/23/CEE, DIRETTIVA 2002/96/CEE. e che sono state applicate tutte le norme e/o specifiche tecniche indicate.	is in conformity with the provisions of the following EC directives: 98/37, 89/336, 93/68, 92/31, 73/23, 2002/96 and that the standards and/or technical specifications referenced have been applied.	est conforme aux dispositions des directives CE suivantes: DIRECTIVE 98/37/CEE, DIRECTIVE 89/336/CEE, DIRECTIVE 93/68/CEE, DIRECTIVE 92/31/CEE, DIRECTIVE 73/23/CEE, 2002/96/CEE et que les normes et/ou spécifications techniques ont été appliquées.	in Übereinstimmung ist mit den Bestimmungen der nachstehenden EG-Richtlinien: EG RICHTLINIE 89/37, EG RICHTLINIE 89/336, EG RICHTLINIE 93/68, EG RICHTLINIE 92/31, EG RICHTLINIE 73/23, EG RICHTLINIE 2002/96 und daß die Normen und/oder technischen Spezifikationen, zur Anwendung gelangt sind.				
<b>EN 292-1, EN 292-2, EN 294, EN 61029-1, IEC 1029-2-7, EN 60335-1, EN 60335-2-41  EN 12418, EN 55014, EN 61000-3-2, EN 61000-3-3, EN 61000-4-4, EN 61000-4-5, EN 61000-4-11</b>							
Data di costruzione	N° di Serie:	Date of manufacture	Series N.	Date de fabrication	N° de série	Produktionsdatum	Seriennummer
Direttore Generale Henk Van Riy 		General Manager Henk Van Riy 		Le Directeur Général Henk Van Riy 		Der Generaldirektor Henk Van Riy 	

E	NL	DK	P				
<b>DECLARACIÓN DE CONFORMIDAD CE</b>	<b>EG-VERKLARING VAN OVEREENSTEMMING</b>	<b>EF OVERENSSTEMMELSESERKLÆRING</b>	<b>DECLARAÇÃO CE DE CONFORMIDADE</b>				
El abajo firmante, en representación de	Ondergetekende, vertegenwoordiger van de volgende fabrikant	Undertegnede, der repræsenterer følgende fabrikant	O abaixo assinado, em representação do seguinte fabricante				
<b>Carat Centrale B.V.</b> Wheemergaarden 5, 7161 BZ Neede The Netherlands							
declara que la cortadora para obra adecuado para trabajos de corte de cerámica, mármol, granito, ladrillos, manufacturas de cemento y similares	verklaart hiermee dat de professionele tegelsnijmachine voor het snijden van keramiek, marmer, graniet, bouwmaterialen, cement en dergelijke	erklærer hermed at den professionelle skæremaskine egnet til skæring af keramik, marmor, granit, mursten, cementkonstruktioner og lignende	pela presente declara que a serra circular para obras adequado para trabalhos de corte em cerâmica, mármore, granito, tijolos, artefactos de cimento e semelhantes				
<b>Mod. BEG350000</b> 230V ~ 50 Hz 2200 W S6 40% 2800 min <sup>-1</sup> MOTOR CLASS F							
es conforme con las disposiciones de las siguientes directivas CE: DIRECTIVA 98/37/CE, DIRECTIVA 89/336/CE, DIRECTIVA 93/68/CE, DIRECTIVA 92/31/CE, DIRECTIVA 73/23/CE y DIRECTIVA 2002/96/CE y que se han aplicado las normas y/o especificaciones técnicas referenciadas.	voldoet aan de bepalingen van de volgende EG-richtlijnen: RICHTLIJN 98/37/EEG, RICHTLIJN 89/336/EEG, RICHTLIJN 93/68/EEG, RICHTLIJN 92/31/EEG, RICHTLIJN 73/23/EEG, RICHTLIJN 2002/96/EEG en dat de aan de achterzijde vermeldde normen en/of technische specificaties.	er i overensstemmelse med bestemmelserne i følgende EF direktiver: EF direktiv 98/37, EF direktiv 89/336, EF direktiv 93/68, EF direktiv 92/31 samt EF direktiv 73/23, EF direktiv 2002/96 og at alle standarder og/eller tekniske specifikationer er blevet anvendt.	está em conformidade com o estabelecido nas seguintes directivas comunitárias: DIRETIVA 98/37, DIRETIVA 89/336 CEE, DIRETIVA 93/68 CEE, DIRETIVA 92/31 CEE, DIRETIVA 73/23 CEE, DIRETIVA 2002/96 CEE e que foram aplicadas as normas e/ou especificações técnicas referenciadas.				
<b>EN 292-1, EN 292-2, EN 294, EN 61029-1, IEC 1029-2-7, EN 60335-1, EN 60335-2-41  EN 12418, EN 55014, EN 61000-3-2, EN 61000-3-3, EN 61000-4-4, EN 61000-4-5, EN 61000-4-11</b>							
Fecha de fabricación	N° de serie:	Produktiedatum	Serien - Nr.	Fremstillingsdato	Serie N.:	Data de produção	N° de serie
Director General Henk Van Riy 		Algemeen Directeur Henk Van Riy 		Direktør Henk Van Riy 		Diretor Geral Henk Van Riy 	

**"VERTALING VAN DE ORIGINELE AANWIJZINGEN"****Technische gegevens**

Voeding:	230V 50Hz~
----------	------------

Vermogen:	2,2 Kw
-----------	--------

**Toegestane werking:**

AFWISSELEN-PRODUCTIE S6 40%	
-----------------------------	--

40%	vollast
-----	---------

60%	nullast
-----	---------

Draaisnelheid:	2800 min <sup>-1</sup>
----------------	------------------------

Condensator:	40 µF
--------------	-------

Overbelastingsschakelaar:	13A
---------------------------	-----

Thermische schakelaar:	160°C
------------------------	-------

IP graad:	54
-----------	----

Gewicht tijdens gebruik:	69 Kg
--------------------------	-------

Kuipinhoud (max):	40 L
-------------------	------

**AANBEVOLEN GEBRUIK****Watergekoeld gereedschap: DIAMANTZAAGBLAD****VOLLE RAND:**

keramiek, marmer, graniet, hard gebakken tegels

**MET SEGMENTEN:**

beton, natuursteen, graniet, abrasieve materialen

**TURBO:**

beton, natuursteen, graniet, vuurvaste materialen

**DE VERGELIJKINGEN, met GEREEDSCHAP/TE SNIJDEN MATERIAAL, ZIJN ENKEL INDICATIEF. PAS STEEDS DE INSTRUCTIES TOE ZOALS AANGEGEVEND DOOR DE FABRIKANT, DIT VOOR ELKE TOEPASSING.**

Max. diameter diamantzaag:	Ø300 mm	Ø350 mm
----------------------------	---------	---------

Asgat in zaagblad:	25,4 mm
--------------------	---------

**Maximale zaagdiepte:**

90° zagen:	80 mm	110 mm
------------	-------	--------

45° zagen:	60 mm	80 mm
------------	-------	-------

Max. zaaglengte	800 mm
-----------------	--------

Waterpomp:	S0 230V 50/60Hz
------------	-----------------

Het lawaainiveau van de machine werd gemeten conform de normen UNI EN12418, EN3744, overeenkomstig de richtlijn 98/37/EG.

LW- NIVEAU GELUIDSVERMOGEN = 79,8/0.0 dB(A) /mW(A)

LOP- NIVEAU GELUIDSDRUK OP DE PLAATS VAN DE OPERATOR = 68,5 dB(A)

LOP Max-PIEKNIVEAU GELUIDSDRUK OP DE PLAATS VAN DE OPERATOR = 80,7dB(C)

De metingen werden uitgevoerd zonder lading en aan de maximale snelheid, door gebruik te maken van een zaaggereedschap met diameter 350 mm type turbo art.867.

Tijdens het werken heeft de machine een lawaaiuitstoot hoger 85dB (A).

Het niveau van de trilling dat naar het systeem hand-arm wordt gestuurd werd gemeten conform de norm UNI EN ISO 5349-1 tijdens het zagen van baksteen type poroton (L 280 x L 140 x H 100 mm) met zaaggereedschap met diameter 350 mm type turbo art. 967.

-Gewogen versnelling bij = 1.15 m/s<sup>2</sup>  
(meetonzekerheid 0,28m/s<sup>2</sup>)



## 1. Gebruik



**ATTENTIE !**

Vóór elk gebruik moet het hoofdstuk betreffende de veiligheid doorgelezen worden. Elke machine werd onderworpen aan een reeks tests, en werd grondig gecontroleerd voordat ze onze fabriek verliet. CARAT werkt voortdurend aan de ontwikkeling van haar machines; daarom kunnen wijzigingen aangebracht worden. Dus kan geen aanspraak gemaakt worden op rechten betreffende gegevens en afbeeldingen in deze handleiding. De snijmachine S-COUP 350 is een technologisch geavanceerd product dat geschikt is voor het uitvoeren van snijbewerkingen op keramiek, marmer, graniet, baksteen, en producten in cement en soortgelijk.

## 2. Waarschuwing

- De constructeur kan niet aansprakelijk gesteld worden voor het gebruik van de snijmachine S-COUP 350 met gereedschappen die niet gespecificeerd worden in de paragraaf "SNIJGEREEDSCHAPPEN".



**HOUTSCHIJVEN ZIJN VERBODEN.**

**GEBRUIK GEEN DIAMANTSEGMENTSCHIJVEN.**

**GEEN SCHIJVEN VOOR DROOGSNIJDEN GEBRUIKEN.**

- S-COUP 350 werd gebouwd om uitsluitend te werken in de condities "TOEGESTANE TYPES VAN WERKING", die aangeduid worden in "TECHNISCHE GEGEVENS".
- De snijmachine moet tijdens de snijbewerkingen steunen zoals gespecificeerd wordt.
- S-COUP 350 werd niet gebouwd om voortdurend belast te worden.
- Deze machine werd gemaakt voor schijven Ø350 mm. In geval van schijven waarvan de diameter enkele millimeters groter is, kan het zijn dat de kop van de motor geblokkeerd moet worden in een licht verhoogde positie zodat tijdens de bewerking interferenties met het werkvlak worden vermeden.



**ATTENTIE !**

**GEBRUIK GEEN DIAMANTSCHIJVEN VAN SLECHTE KWALITEIT, OF DIE NIET GESCHIKT ZIJN VOOR DE GEBRUIKSSPECIFIEKEN DIE GELEVERD WORDEN DOOR DE CONSTRUCTEUR. HET GEBRUIK VAN SLECHTE SCHIJVEN KAN LETSELS AAN DE OPERATOR EN SCHADE AAN DE MACHINE VEROORZAKEN, NAAST HET**

AANZIENLIJK VERTRAGEN VAN HET WERK.



**ATTENTIE !**

**OM RISICO'S ALS GEVOLG VAN DE FRAGMENTATIE VAN MATERIALEN TE VERMIJDEN, MOET DE OPERATOR VERPLICHT EEN GESCHIKTE VEILIGHEIDSBRIL DRAGEN. EEN VOORTDUREND GEBRUIK VAN DE MACHINE VOOR 8 (ACHT) UREN VEROORZAAKT EEN BLOOTSTELLING AAN LAWAAI VAN MEER DAN 85 DB(A); DAAROM MOETEN GESCHIKTE OORBESCHERMERS GEDRAGEN WORDEN, ZOALS VOORZIEN WORDT DOOR DE WET.**

Het volgende wordt aangeraden:

- tijdens de snijbewerking moet de wagen traag verschoven worden zodat de schijf niet geblokkeerd raakt;
- controleer of het te snijden werkstuk goed op het blokkeervlak steunt.

## 3. Installatie

Plaats de machine in de werkpositie, op een stabiele ondergrond, zoals vervolgens aangeduid wordt:



**ATTENTIE !**

**CONTROLEER OF DE KOP VAN DE MOTOR GEBLOKKEERD IS, DOOR MIDDEL VAN DE HENDEL DIE ZICH OP DE ZIJKANT VAN DE MOTOR BEVINDT, IN DE LAGE POSITIE. CONTROLEER OF DE SCHUIFWAGEN GEBLOKKEERD IS DOOR MIDDEL VAN DE WAGENBLOKKERING.**

- verwijder de verpakking van de machine.
- los de blokkeerknoppen, en plaats de poten in de daarvoor bestemde zit (Foto 1).



- sluit de blokkeerknoppen.

## MONTAGE VAN DE WIELEN VOOR HET TRANSPORT

- verwijder de twee wielsteunen (foto 2).
- monteer met behulp van een vaste sleutel van 17 mm de twee wielen voor het transport (foto 3).

2



## MONTAGE VAN DE DIAMANTSCHIJF Ø 300 mm.

Voor een correct gebruik van de machine met gereedschappen Ø 300 mm moet het eindeloopregister van de snijkop geregeld worden. Handel op de volgende manier:

- Monteer het gereedschap Ø 300mm zoals aangeduid wordt in paragraaf 4 (montage en demontage van de diamantschijf).
- Los het eindeloopregister dat zich nabij de blokkeerhendel van de snijkop bevindt (Foto 5).

3

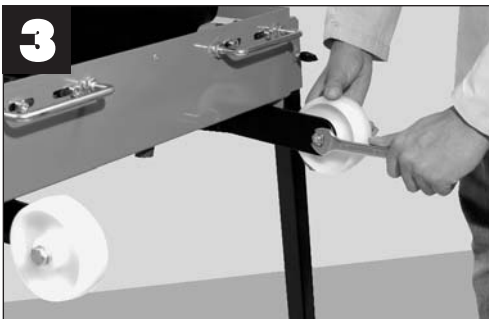

## 4. De diamantschijf monteren en demonteren

Los de drie moeren die zich op de carter van de schijf bevinden, en verwijder de carter. Verwijder de sluitmoer van de schijf met behulp van de sleutel van 30 mm en de mannelijke zeskantsleutel van 5 mm (Foto 4.)

4

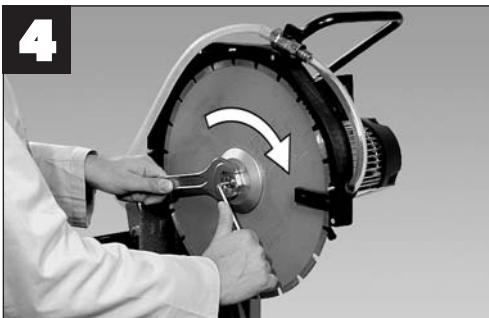

- Bevestig, met behulp van de hendel, de kop van de motor zodat het gediamanteerde deel van het gereedschap in het loopvlak van het werkvlak geplaatst wordt (Foto 6).

6

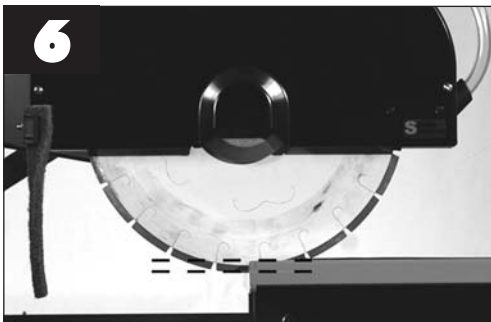

**ATTENTIE !**

**PLAATS HET SNIJGEREEDSCHAP NIET IN CONTACT MET DE BODEM VAN HET LOOPVLAK VAN HET WERKVLAK.**



**ATTENTIE !**

**DE SCHROEFDRAAD VAN DE SLUITMOER VAN DE SCHIJF IS LINKS.**

- Monteer de schijf in de correcte rotatiezin rotatiezin, die duidelijk op het gereedschap gedrukt is.
- Sluit de schijf, en hermonteer de carter van de schijf.

- Plaats de registerschroef weer tegen de spil van het frame, en bevestig ze met de twee blokkeermoeren (Foto 7).

**ATTENTIE !**

**VOORDAT WEER EEN SNIJGEREEDSCHAP Ø 350 mm GEBRUIKT WORDT, MOET STEEDS DE CORRECTE POSITIE VAN HET EINDELOOPREGISTER VAN DE SNIJKOP GECONTROLEERD WORDEN.**



## 5. Transport

S-COUP 350 kan makkelijk verplaatst worden door gebruik te maken van de handvaten. Voordat de machine vervoerd wordt, moet het volgende gecontroleerd worden:

- of de schuifwagen bevestigd is met de wagenblokkering;
- of de kop van de motor volledig naar onder geplaatst is door middel van de hendel;

VOOR HET TRANSPORT VAN DE MACHINE:

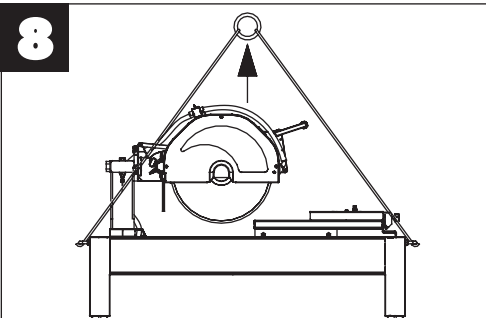
**8**

- a) gebruik een vierarmige trekker, en plaats de haken in de handvaten (foto 8).
- b) de machine kan makkelijk verplaatst worden met de wielen voor het transport.

**ATTENTIE !**

**OM DE STABILITEIT VAN DE MACHINE NIET TE SCHADEN, MOETEN DE VOLGENDE PROCEDURES NAUWGEZET GEVOLGD WORDEN. ONDERSTEUN DE MACHINE TIJDENS DE HANDELINGEN DIE VERVOLGENS BESCHREVEN WORDEN.**

Met de machine in de werkpositie:

- a) verwijder de wielen voor het transport.
- b) los de blokkeerknoppen van de achterste poten (aan de kant van de motor).
- c) verwijder de achterste poten één voor één.
- d) plaats de achterkant van de machine op de grond.
- e) herhaal de handeling voor de voorste poten.
- f) verplaats de machine zoals aangeduid worden op foto 9.

**9**

## 6. De machine op het stroomnet aansluiten

**ATTENTIE !**

De machine moet aangesloten worden op het elektriciteitsnet door middel van een differentieelschakelaar of een isolatietransformator in klasse II, met de volgende kenmerken:

Differentieel

**In 25 A Id 30 mA**

Transformator

**230 V 50 Hz 4000 W**

Continue service

**N.B. Voor een correct gebruik van de differentieelschakelaars moet hun efficiëntie regelmatig gecontroleerd worden door middel van de daarvoor bestemde drukknop, die zich op de voorkant van het mechanisme zelf bevindt.**

- Controleer of de doorsnede van de stroomkabel afmetingen heeft in functie van de startstroom en de lengte van de kabel zelf. Voor kabels die tot 50 m lang zijn, is een doorsnede van 4 mm<sup>2</sup> voldoende.
- Voordat de stekker van de machine in het stopcontact gestopt wordt, moet gecontroleerd worden of het voltage van de lijn overeenkomt met hetgeen dat aangeduid wordt op de plaat van de machine.
- Sluit de machine enkel aan op een lijn die voorzien is van een efficiënte aardkabel. Sluit de machine niet aan in geval van twijfels.

- Controleer of de stroomkabel de snijbewerkingen niet belemmerd.

**Vóór elk gebruik moet de aanwezigheid van netspanning gecontroleerd worden.**

## 8. Vlak zagen uitschakelen



**VOORDAT DE SNIJBEWERKINGEN UITGEVOERD WORDEN, MOET GECONTROLEERD WORDEN OF HET MATERIAAL GOED OP HET BLOKKEERVLAK STEUNT.**

Bevestig de kop van de motor met behulp van de hendel, zoals wordt aangeduid op foto 12.

## 7. Controleren voordat u begint



**S-COUP 350 WERD ONTWERPEN OM MET WATER TE WERKEN.**

- Voordat eender welke snijbewerking uitgevoerd wordt, moet gecontroleerd worden of het waterpeil in de kuip overeenkomt met hetgeen dat aangeduid wordt op de foto.

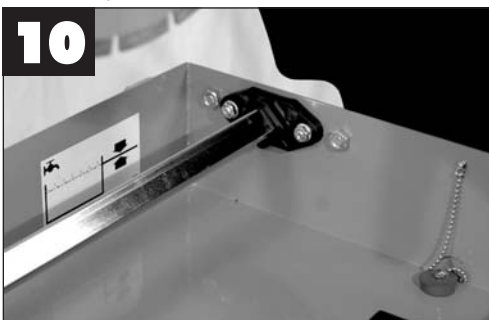
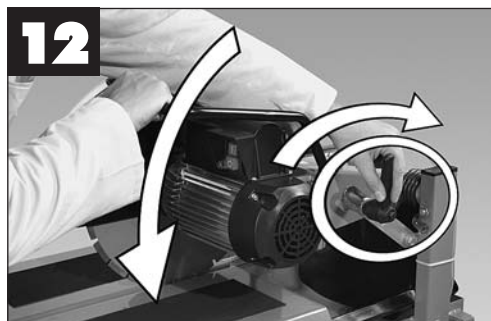

- Plaats het te snijden werkstuk op het werkvlak, op de gewenste maat.
- Start de machine, en wacht tot het water voor de koeling van de schijf verschijnt; regel daarna de gewenste hoeveelheid water door middel van de blokkeerklep die zich op de bescherming van de schijf bevindt.
- Voer de snijbewerking uit zoals aangeduid wordt op foto 13.

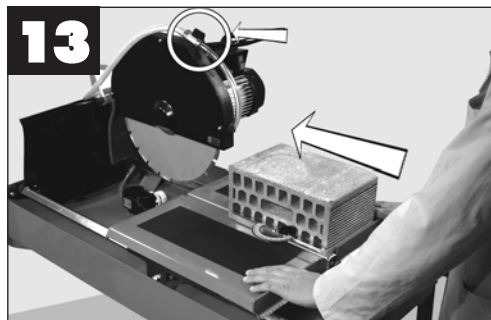
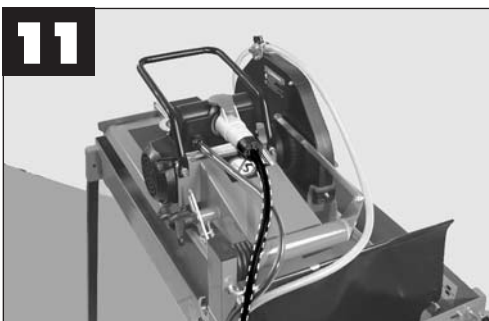

Om diagonale snijbewerkingen uit te voeren, moet het werkstuk tegen de winkelhaak geplaatst worden (foto 14) zodat daarna de snijbewerking kan uitgevoerd worden.

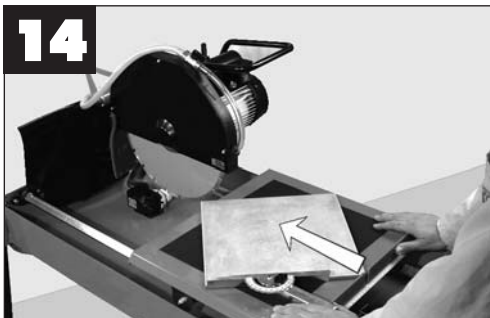

Om snijbewerkingen van 45° uit te voeren, moet het accessoire voor de snijbewerking jolly gebruikt worden (foto 15).



**!** ATTENTIE !

**VOOR DE UITVOERING VAN DE SNIJBEWERKING JOLLY OP KERAMIEK OF GEËMAILLEERD MATERIAAL MOET DE TEGEL OMGEKEERD WORDEN.**

**!** ATTENTIE !

**LEEG WATERTUB OM DE CONCLUSIE VAN DE VERRICHTING TE SNIJDEN**

## 9. Onderhoud

### REINIGING

**!** ATTENTIE !

**REINIG DE MACHINE NIET MET EEN HOGEDRUKSPUIT.**

Verwijder de bewerkingsresten uit de machine langs de daarvoor bestemde dop onderaan de opvangkuip. Reinig regelmatig de sproeier zoals aangeduid wordt op foto 16 en 17.

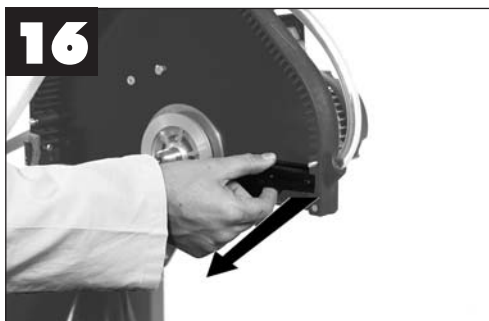

Verwijder regelmatig de bewerkingsresten van de schuifgeleiders (foto 18).



## REGELING VAN DE SCHUIFWAGEN

De schuifwagen is voorzien van een regelmechanisme. In geval van excessieve verticale bewegingen van de wagen moet als volgt gehandeld worden:

- 1) los de onderste wielsteunen met behulp van een metrische sleutel van 13 mm en een mannelijke zeskantsleutel van 6 mm (foto 19).
- 2) schuif de onderste wielsteun op het gat voor de regeling, tot de verticale speling geëlimineerd wordt (foto 21).
- 3) blokkeer de onderste wielsteun weer.



**WANNEER DE WAGEN ZIJDELINGS BEWEEGT, MOETEN ALLE WIELSTEUNEN NOGMAALS VASTGEDRAAID WORDEN.**

## 10. De machine ontmantelen

Als de machine of delen ervan worden ontmanteld, dienen de afvalmaterialen volgens de wettelijke voorschriften inzake afvalstoffen te worden behandeld.



### Elektrische motor

Aluminium	AL
Staal	AC
Koper	CU
Polyamide	PA

### Hoofdedeelte

Staal	AC
Polyamide	PA
Aluminium	AL

### Dompelpomp

Polyamide	PA
Staal	AC
Aluminium	AL
Koper	CU
Epoxyhars	

## 11. Opsporen van storingen

**HET WERKTUIG MOET DOOR VAKBEKWAAM PERSONEEL GEREPAREERD WORDEN.**

*Dit elektrische werktuig is conform de desbetreffende veiligheidsnormen. Reparaties mogen alleen door vakbekwaam personeel en met originele onderdelen uitgevoerd worden; anders kan dit aanzienlijk gevaar voor de gebruiker opleveren.*

<u>Probleem</u>	<u>Oorzaak</u>	<u>Oplossing</u>
De machine werkt niet.	De voedingskabel is slecht aangesloten of beschadigd.	Duw de stekker volledig in het stopcontact; controleer de voedingskabel.
	Het stopcontact staat niet onder spanning.	Het stopcontact controleren of laten controleren.
	De bedieningsschakelaar is beschadigd.	Wend u tot uw dealer voor vervanging.
Bij werkende pomp bereikt de smeerolie de schijf niet.	De sproeiergroep is verstopt.	Demonteer de sproeier aan de binnenkant van de beschermkap van de schijf en verwijder eventuele aanslag.
De motor verspreidt een onaangename geur.	Er is water in de motor terechtgekomen.	Ontkoppel de voedingskabel en wend u tot uw dealer voor hulp.
	De condensator is beschadigd.	Ontkoppel de voedingskabel en wend u tot uw dealer voor hulp.
De motor start moeizaam.	De motorlagers zijn beschadigd.	Ontkoppel de voedingskabel en wend u tot uw dealer voor hulp.
	De condensator is beschadigd.	Ontkoppel de voedingskabel en wend u tot uw dealer voor hulp.



**"TRADUCTION DES INSTRUCTIONS D'ORIGINE"****Données techniques**

Alimentation: 230V 50Hz~

Puissance absorbée: 2,2 Kw

**Type de fonctionnement admis:**

INTERMITTENT - SERVICE S6 40%

40% fonctionnement sous charge

60% fonctionnement à vide

Vitesse de rotation: 2800 min<sup>-1</sup>

Condensateur: 40 µF

Disjoncteur ampèremétrique: 13A

Disjoncteur thermique: 160°C

Degré IP: 54

Poids en service: 68 Kg

Capacité de la cuve (min/max): 19 / 25 L

**OUTIL DE COUPE****LAME DIAMANTÉE**COURONNE CONTINUE:  
céramique, marbre, grès, monocuissonLASER/SECTEURS:  
béton, pierres naturelles, granit, matériaux abrasifs  
(à fentes étroites, max. 5 mm).TURBO:  
béton, pierres naturelles, granit, réfractaires**LES INDICATIONS OUTIL / MATÉRIAU À  
COUPER SONT FOURNIES À TITRE INDICATIF.  
AVANT DE PROCÉDER À TOUTE APPLICATION,  
TOUJOURS RESPECTER LES INDICATIONS  
D'UTILISATION PRÉVUES FOURNIES PAR LE  
FABRICANT DE L'OUTIL DE COUPE.**

Diamètre max.outil: Ø350 mm

Trou outil: 25,4 mm

**Maximum profondeur de coupe:**

Coupe 90°: 110 mm

Coupe 45°: 80 mm

Longueur de coupe max: 800 mm

Pompe de circulation eau: S2 230V 50Hz

Le niveau de bruit émis par la machine a été mesuré conformément aux normes UNI EN 12418, EN 3744 en accord avec la directive 98/37/CE.

LW- NIVEAU DE PUISSANCE SONORE = 79,8/0.0 dB(A) /mW(A)

LOP- NIVEAU DE PRESSION SONORE AU POSTE DE L'OPÉRATEUR = 68,5 dB(A)

LOP Max-NIVEAU DE PRESSION SONORE MAXIMALE AU POSTE DE L'OPÉRATEUR = 80,7dB(C)

Ces mesures ont été effectuées en absence de charge et à la vitesse maximale en utilisant un outil de coupe de 350mm. de diamètre du type turbo Ar. 867

En conditions de travail, la machine émet un bruit supérieur à 85 dB(A).

Le niveau de vibration transmis au bras et à la main a été mesuré conformément à la norme UNI ISO 5349-1 pendant la coupe d'une brique du type poroton (L 280 x L 140 x H 100 mm) avec un outil de coupe de 350mm. de diamètre du type turbo Art. 967

-Accélération pondérée a = 1,15 m/s<sup>2</sup> (incertitude de la mesure 0,28m/s<sup>2</sup>)**En conditions de travail, la machine émet un bruit supérieur à 85 dB(A).**



## 1. Utilisation



**ATTENTION !**

Avant d'utiliser la machine, lire attentivement le chapitre relatif à la sécurité.

Avant de quitter notre usine, chaque machine est soumise à une série d'essais au cours desquels tout est minutieusement vérifié. CARAT travaille constamment pour le développement de ses machines; elle se réserve donc le droit d'apporter des modifications. Aucun droit sur les données et sur les illustrations de ce manuel ne pourra être avancé. La scie sur table de chantier S-COUP 350 est un produit techniquement avancé, adapté aux travaux de coupe sur matériaux céramiques, marbre, granit, briques, ouvrages en béton et similaires. Elle peut exécuter des coupes droites et à 45° (d'onglet - Jolly).

## 2. Précautions

- Le fabricant décline toute responsabilité en cas d'emploi de la scie sur table S-COUP 350 avec des outils différents de ceux qui sont indiqués dans le paragraphe "OUTIL DE COUPE".



IL EST INTERDIT D'UTILISER DES LAMES À BOIS.

NE PAS UTILISER DES LAMES POUR LA COUPE À SEC.

NE PAS UTILISER DES LAMES DIAMANTÉES SEGMENTÉES AVEC FENTES PLUS LARGES QUE 5 MM.

- La machine S-COUP 350 est conçue exclusivement pour opérer dans les conditions de "TYPE DE FONCTIONNEMENT AUTORISÉ" indiqué dans le paragraphe "DONNÉES TECHNIQUES".
- Pendant les opérations de coupe, respecter le temps de repos spécifié.
- La machine S-COUP 350 n'est pas conçue pour une utilisation sous charge continue.
- Cette machine a été conçue pour monter des lames de Ø350 mm. Si les lames ont un diamètre supérieur, il peut être nécessaire de bloquer la tête moteur en position légèrement soulevée, de façon à éviter d'interférer avec la table de travail pendant la coupe.**



**ATTENTION !**

**NE PAS UTILISER DE DISQUES DIAMANTÉS PÉRIMÉS OU NON ADAPTÉS AUX CONDITIONS SPÉCIFIQUES D'USAGE COMMUNIQUÉES PAR LE FABRICANT.**

**L'EMPLOI DE DISQUES PÉRIMÉS PEUT ÊTRE DANGEREUX POUR L'UTILISATEUR ET LA MACHINE ET PEUT RALENTIR CONSIDÉRABLEMENT LES OPÉRATIONS.**



**ATTENTION !**

**AFIN DE RÉDUIRE LES RISQUES DÉRIVANT DE LA FRAGMENTATION DES MATÉRIAUX, IL FAUT PORTER DES LUNETTES DE PROTECTION DE TYPE APPROPRIÉ.**

**L'UTILISATION CONTINUE DE LA MACHINE SUR 8 (HUIT) HEURES DÉTERMINE UNE EXPOSITION AU BRUIT SUPÉRIEURE À 85 dB(A); IL FAUT DONC PORTER DES SERRE-TÊTE ANTIBRUIT APPROPRIÉS CONFORMÉMENT AUX DISPOSITIONS DE LOI.**

**Il est conseillé d'adopter les précautions suivantes:**

- pendant la coupe, faire coulisser le chariot lentement, en évitant de bloquer la lame;
- s'assurer que la pièce à couper est bien en appui sur la butée.

## 3. Installation

Positionner la machine sur une surface stable puis, pour la mettre en position de travail, procéder de la façon suivante :



**ATTENTION !**

**S'ASSURER QUE LA TÊTE MOTEUR EST BLOQUÉE EN POSITION ABAISSÉE AU MOYEN DE LA MANETTE DE BLOCAGE SITUÉE SUR LE CÔTÉ MOTEUR.**

**S'ASSURER QUE LA TABLE DE TRAVAIL EST BLOQUÉE À L'AIDE DE L'ARRÊT CHARIOT.**

- Extraire la machine de son emballage
- desserrer les vis de blocage et insérer les pieds dans le siège prévu à cet effet (photo 1).



- serrer les vis de blocage.

## MONTAGE DES ROUES DE TRANSPORT

- extraire les deux supports roue (photo 2) ;
- à l'aide d'une clé à fourche de 17 mm, monter les roues de transport (photo 3).

2



## MONTAGE DU DISQUE DIAMANTÉ Ø 300 mm

Pour assurer un fonctionnement correct de la machine avec des outils Ø 300 mm, il faut régler la course de la tête de coupe au moyen du dispositif prévu à cet effet. Procéder de la façon suivante :

- monter l'outil Ø 300 mm comme cela est indiqué dans le paragraphe 4 (montage et démontage du disque diamanté) ;
- desserrer le dispositif de réglage fin de course positionné à proximité de la manette de blocage de la tête de coupe (photo 5) ;

3

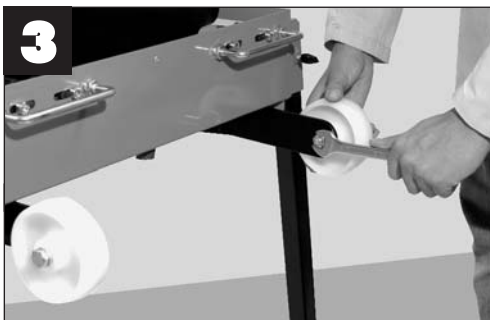

## 4. Montage et démontage de la lame diamantée

Desserrer les trois écrous situés sur le carter de protection disque et enlever le carter.

Enlever l'écrou de serrage du disque en utilisant la clé de 30 mm et la clé à six pans mâle de 5 mm (photo 4).

- à l'aide de la manette de blocage, fixer la tête moteur de façon à ce que la partie diamantée de l'outil se trouve dans la rainure sur la table de travail (photo 6) ;

4

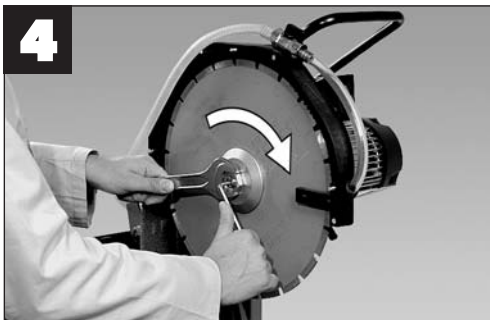

**ATTENTION !**

**ATTENTION !**

**LE FILETAGE DE L'ÉCROU DE SERRAGE DE LA LAME EST GAUCHE.**

- Procéder au montage de la lame en veillant à respecter le sens de rotation, clairement estampillé sur l'outil.
- Serrer la lame et remonter le carter de protection.

**L'OUTIL DE COUPE NE DOIT PAS ENTRER EN CONTACT AVEC LE FOND DE LA RAINURE DE LA TABLE DE TRAVAIL.**

- porter de nouveau la vis de réglage en butée contre l'axe du châssis et la fixer avec les deux écrous de blocage (photo 7).

**ATTENTION !**

**QUAND ON REMONTE UN OUTIL DE COUPE Ø 350 mm, TOUJOURS VÉRIFIER QUE LE DISPOSITIF DE RÉGLAGE FIN DE COURSE TÊTE DE COUPE EST EN POSITION CORRECTE.**



## 5. Transport

La scie sur table S-COUP 350 peut être aisément transportée en utilisant les poignées de transport.

Avant de déplacer la machine, s'assurer que:

- le chariot coulissant est fixé avec l'arrêt chariot;
- la tête moteur a été abaissée avec la manette de blocage;
- les pieds sont en position de transport (photo 5).

### POUR TRANSPORTER LA MACHINE:

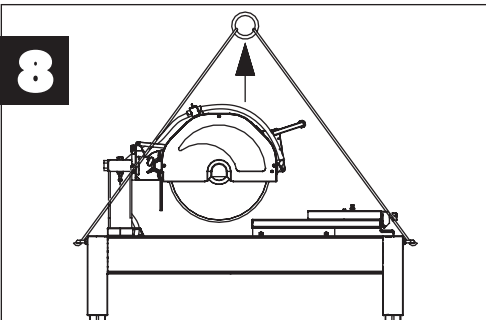

- a) utiliser un tirant à quatre bras, en engageant les crochets dans les poignées de transport (photo 8).
- c) les roues de transport permettent de déplacer aisément la machine sur le chantier

**ATTENTION !**

**AFIN DE NE PAS COMPROMETTRE LA STABILITÉ DE LA MACHINE, RESPECTER SCRUPULEUSEMENT LES PROCÉDURES SUIVANTES. SOUTENIR LA MACHINE PENDANT LES OPÉRATIONS DE TRANSPORT.**

Avec la machine en position de travail:

- a) extraire les roues de transport ;
- b) desserrer les vis de blocage des pieds arrière (côté moteur) ;
- c) enlever les pieds arrière, un à la fois ;
- d) poser au sol le côté arrière de la machine ;
- e) répéter l'opération pour les pieds avant ;
- f) procéder au déplacement comme indiqué sur la photo 9.



## 6. Branchement au réseau électrique

**ATTENTION !**

La machine doit être branchée au réseau électrique par l'intermédiaire d'un interrupteur différentiel ou un transformateur d'isolement en classe II ayant les caractéristiques suivantes:

Différentiel

**In 25 A Id 30 mA**

Transformateur

**230 V 50 Hz 4000 W**  
Service continu

**N.B. Afin d'utiliser correctement les interrupteurs différentiels, il ne faut pas oublier de contrôler périodiquement leur efficacité à l'aide du bouton de test prévu à cet effet sur le panneau frontal du dispositif.**

- S'assurer que la section des conducteurs du cordon d'alimentation est de dimension adaptée au courant de démarrage et à la longueur du cordon. Pour des câbles ayant une longueur jusqu'à 50 m, une section de 4 mm<sup>2</sup> est suffisante.
- Avant de brancher la machine à la prise de courant, s'assurer que le voltage de la ligne correspond à la valeur indiquée sur la plaquette de la machine.
- Brancher la machine uniquement à une ligne dotée d'un conducteur de mise à la terre fonctionnant correctement. En cas de doutes, ne pas brancher la machine.

## 7. Contrôles avant utilisation



**LA SCIE SUR TABLE S-COUP 350 EST CONÇUE POUR FONCTIONNER AVEC DE L'EAU.**

- Avant d'exécuter toute opération de coupe, s'assurer que le niveau de l'eau dans la cuve correspond au niveau indiqué sur la photo.

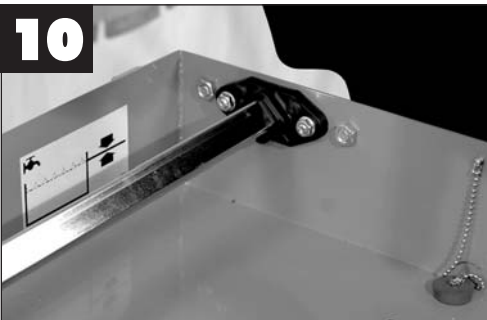

- S'assurer que le cordon d'alimentation n'entrave pas les opérations de coupe. Utiliser le levier de blocage du câble pour guider le passage.

**Avant de procéder à toute utilisation, vérifier la présence d'alimentation de réseau.**

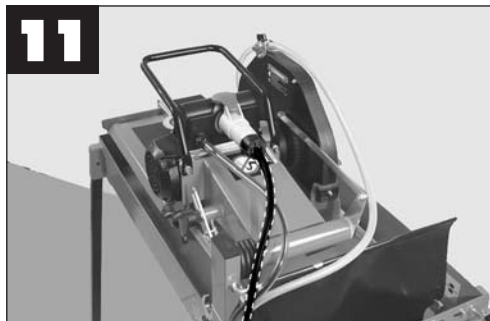

## 8. Exécution des coupes droites



**AVANT DE PROCÉDER À LA COUPE, S'ASSURER QUE LA PIÈCE EST CORRECTEMENT EN APPUI SUR LA BUTÉE DE LA TABLE DE TRAVAIL.**

À l'aide de la manette de blocage, fixer la tête moteur de la façon indiquée sur la photo 12.

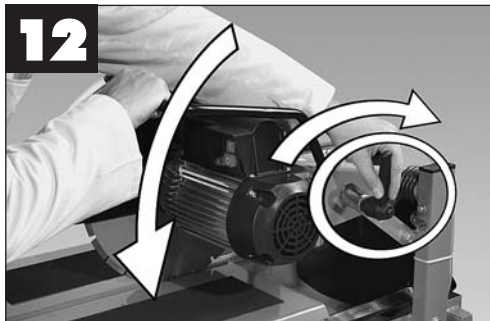

- Placer la pièce à couper sur la table de travail à la mesure désirée.
- Mettre en marche la machine et attendre la sortie de l'eau de refroidissement du disque de coupe ; si nécessaire, régler le débit à l'aide de la vanne d'arrêt située sur la protection du disque.
- Procéder à la coupe en avançant avec la table de travail de la façon indiquée sur la photo 13.

## 9. Entretien

### NETTOYAGE



**NE LAVEZ PAS LA MACHINE A L'AIDE DES JETS D'EAU SOUS PRESSION.**

Vider les résidus d'usinage de la machine en ôtant le bouchon situé sur le fond de la cuve de récupération.

Procéder périodiquement au nettoyage du gicleur de la façon indiquée (photos 16 et 17).

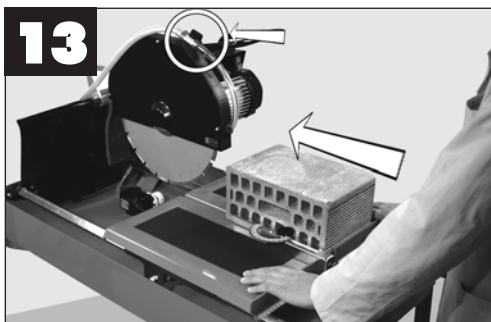

Pour l'exécution des coupes en diagonale, poser la pièce en butée sur l'équerre (photo 14) et procéder à la coupe.



Pour l'exécution de coupes à 45°, utiliser l'accessoire coupe d'onglet (accessoire) (photo 15).



**L'EXÉCUTION DES COUPES D'ONGLET SUR LA CÉRAMIQUE OU LES MATÉRIAUX ÉMAILLÉS DOIT ÊTRE EFFECTUÉE AVEC LE CARREAU À L'ENVERS.**



**VIDER LE BASSIN À CONCLUSION DES OPÉRATION DE COUPE.**

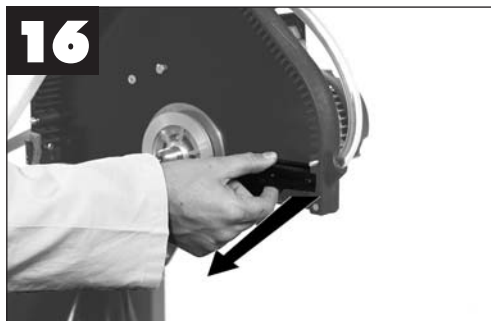

Nettoyer périodiquement les glissières de coulissement des résidus de coupe (photo 18).

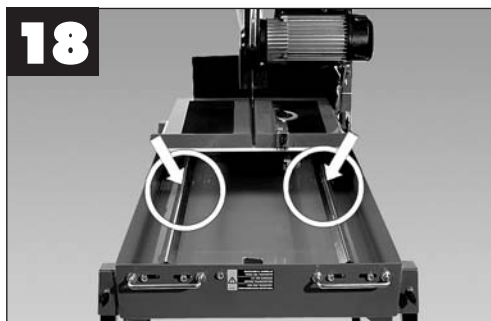

## RÉGLAGE DU CHARIOT COULISSANT

Le chariot coulissant est équipé d'un dispositif de réglage. En cas de jeux verticaux excessifs du chariot, procéder de la façon suivante :

- 1) avec une clé métrique de 13 mm et une clé à six pans mâle de 6 mm, desserrer les supports roulettes inférieurs (photo 19) ;
- 2) faire coulisser le support roulette inférieur sur la fente de réglage jusqu'à éliminer le jeu vertical (photo 20) ;
- 3) bloquer de nouveau le support roulettes inférieur.



**EN PRÉSENCE DE JEUX LATÉRAUX DU CHARIOT, SERRER D'AVANTAGE TOUS LES SUPPORTS ROULETTES.**

## 10. Élimination

En cas d'élimination de toute la machine ou d'une partie de celle-ci, les différents matériaux devront être éliminés conformément à la législation en vigueur.



### Moteur électrique

Aluminium	AL
Acier	AC
Cuivre	CU
Polyamide	PA

### Corps principal

Acier	AC
Polyamide	PA
Aluminium	AL

### Pompe immergée

Polyamide	PA
Acier	AC
Aluminium	AL
Cuivre	CU
Résine époxy	



## 11. Recherche des pannes

### **L'OUTIL DOIT ÊTRE RÉPARÉ PAR DU PERSONNEL QUALIFIÉ.**

*Cet outil électrique est conforme aux normes de sécurité correspondantes. Afin d'éviter le risque de créer une situation dangereuse pour l'utilisateur, les réparations ne doivent être effectuées que par du personnel qualifié qui utilise des pièces de rechange d'origine.*

#### Problème

Le voyant rouge présence tension de réseau ne s'allume pas.

Le graissage n'arrive pas à l'outil de coupe.

Le moteur produit une mauvaise odeur.

Le moteur démarre avec difficulté.

#### Cause

Le câble d'alimentation est mal branché ou est endommagé.

Il n'y a pas de tension au niveau de la prise de courant.

Le voyant est endommagé.

Le disjoncteur ampèremétrique de surintensité est intervenu.

Le disjoncteur surchauffe moteur est intervenu.

Le disjoncteur de surintensité est endommagé.

Le disjoncteur de surchauffe est endommagé.

L'interrupteur de commande est endommagé.

Le groupe gicleur est bouché.

La pompe de circulation est endommagée.

Le conduit de graissage est compressé

De l'eau a filtré à l'intérieur du moteur.

Le condensateur est endommagé.

Les roulements du moteur sont endommagés.

Le condensateur est endommagé.

#### Remède

Enfoncer la fiche à fond dans la prise, vérifier le câble d'alimentation.

Faire vérifier la prise de courant.

S'adresser au revendeur pour le remplacement.

Appuyer sur le bouton de réarmement.

Attendre quelques minutes que le moteur refroidisse.

S'adresser au revendeur pour le remplacement.

S'adresser au revendeur pour le remplacement.

S'adresser au revendeur pour le remplacement.

Démonter le gicleur monté à l'intérieur du carter de protection lame et le nettoyer des éventuels dépôts.

S'adresser au revendeur pour le remplacement.

Éliminer les éventuels étranglements présents sur le conduit de graissage.

S'adresser au revendeur pour le remplacement.

S'adresser au revendeur pour le remplacement.

S'adresser au revendeur pour le remplacement.

S'adresser au revendeur pour le remplacement.

**"TRANSLATION OF THE ORIGINAL INSTRUCTIONS"****Technical Data**

Power Supply: 230V 50Hz~

Power Rating: 2,2 Kw

**Type of operation allowed:**

INTERMITTENT - SERVICE S6 40%

40% operating under load

60% running freely

Rotation Speed: 2800 min<sup>-1</sup>

Capacitor: 40 µF

Amperometric circuit breaker: 13A

Thermal circuit breaker: 160°C

IP level: 54

Working mass: 68 Kg

Tank capacity (min/max): 19 / 25 lit.

**CUTTING TOOL****DIAMOND TIPPED DISC****CONTINUOUS CROWN:**

Ceramics, marble, grès, terracotta

**LASER / SECTORS:**Concrete, natural stone, granite, abrasive materials  
(With narrow eyelets, max. 5 mm).**TURBO:**

Concrete, natural stone, granite, refractory material

**THE TOOL / MATERIAL TO BE CUT COMBINATIONS ARE PURELY INDICATIVE.****ALWAYS APPLY THE OPERATING INSTRUCTIONS SUPPLIED BY THE TOOL MANUFACTURER, BEFORE EACH APPLICATION.**

Max tool diameter: Ø350 mm

Tool hole: 25,4 mm

**Max cutting depth:**

90° cut: 110 mm

45° cut: 80 mm

Max cut length: 800 mm

Water circulation pump: S2 230V 50Hz

The level of noise emitted by the machine was measured in accordance with UN EN12418 and UN EN3744 standards, in conformance with directive 98/37/EC.

LW - SOUND POWER LEVEL = 79.8/0.0 dB(A) /mW(A)

LOP - SOUND PRESSURE LEVEL AT THE OPERATING POSITION=68.5 dB(A)

LOP Max - PEAK SOUND PRESSURE LEVEL IN THE OPERATING POSITION=80.7 dB(C)

Measurements were taken with no load and at the maximum speed using a turbo cutting tool with a diameter of 350 mm. Art. 867.

Under working conditions, the machine has a noise emission above 85 dB (A).

The hand-arm vibration level transmitted was measured in accordance with the UN ISO 5349 standard during the cutting of porcelain brick.

(L 280 x L 140 x H 100 mm) with a turbo cutting tool with a diameter of 350mm. Art. 967

- Weighted acceleration value at = 1.15 m/s<sup>2</sup> (measurement uncertainty of 0.28m/s<sup>2</sup>).

**Under working conditions, the machine has a noise emission above 85 dB (A).**



## 1. Use



**CAUTION !**

Read the safety chapter carefully before using this machine.

Each machine is subjected to a series of tests and carefully checked before leaving our factory. CARAT is constantly striving to develop their machines and therefore reserves the right to change such machines. No claims may therefore be made on the basis of the data and illustrations contained in this manual.

The masonry saws S-COUP 350 is a technologically advanced machine that is suitable for cutting ceramics, marble, granite, bricks, concrete items and similar materials.

## 2. Precautions

- The manufacturer accepts no responsibility where the S-COUP 350 cutter is used with any tools other than those specified in the "CUTTING TOOL" paragraph.

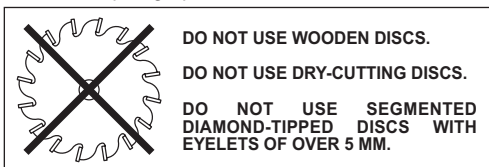

- The S-COUP 350 is made to operate under the conditions indicated under "TYPE OF OPERATION ALLOWED", in the "TECHNICAL DATA" paragraph.
- During cutting operations, allow the machine to rest as indicated.
- S-COUP 350 is not made to operate continually under a load.
- This machine is designed to take Ø350 mm discs. When discs with a larger diameter are used it may be necessary to block the motor head in a slightly higher position to prevent it interfering with the working surface while cutting.**



**CAUTION !**

**DO NOT USE DIAMOND TIPPED DISCS OF DETERIORATING QUALITY OR THAT ARE NOT SUITABLE FOR THE SPECIFIC USE FOR WHICH THE MANUFACTURER SUPPLIED THEM. USE OF DETERIORATING DISCS CAN HARM THE OPERATOR AND DAMAGE THE MACHINE, AS WELL AS SIGNIFICANTLY SLOWING THE WORK.**



**WARNING !**

**TO REDUCE THE RISKS ARISING FROM FRAGMENTATION OF MATERIALS, USE APPROPRIATE PROTECTIVE GOGGLES. CONTINUOUS USE OF THIS MACHINE FOR 8 (EIGHT) HOURS RESULTS IN EXPOSURE TO NOISE EXCEEDING 85 dB(A). IT IS THEREFORE NECESSARY TO WEAR EAR MUFFS THAT FULFIL LEGAL REQUIREMENTS.**

The following steps are advisable:

- During cutting, allow the carriage to move slowly, without stopping the disc.
- Make sure that the piece to be cut is properly supported by the tile clamp.

## 3. Installation

Position the machine on a stable surface.

To set the machine for operating, proceed as follows:



**CAUTION !**

**MAKE SURE THAT THE MOTOR HEAD IS LOCKED IN THE LOWERED POSITION USING THE LOCKING LEVER ON THE SIDE OF THE MOTOR.**

**MAKE SURE THE WORKING SURFACE IS LOCKED IN POSITION BY THE CARRIAGE CLAMP.**

- Remove the machine from its packaging.
- Loosen the locking knobs and insert the legs in the appropriate position (Photo 1).



- Tighten the locking knobs.

### ASSEMBLING THE MOVING WHEELS

- remove the two wheel supports (photo 2).
- Using a 17 mm wrench, assemble the moving wheels (photo 3).



## ASSEMBLING THE Ø 300 mm DIAMOND DISC

For correct use of the machine with Ø 300 mm tools it is necessary to adjust the cutting head stroke scale.

Proceed as illustrated as follows:

- Assemble the Ø 300mm tool as indicated in paragraph 4 (assembly and disassembly of the diamond disc).
- Loosen the limit stop adjuster positioned close to the cutting head locking lever (photo 5).

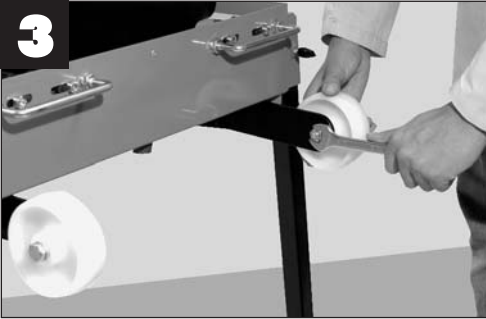

## 4. Fitting and removing the diamond-tipped disc

Slacken the three nuts on the disc guard and remove the disc.

Remove the disc-locking nut using a 30 mm spanner and a 5 mm Allen wrench.

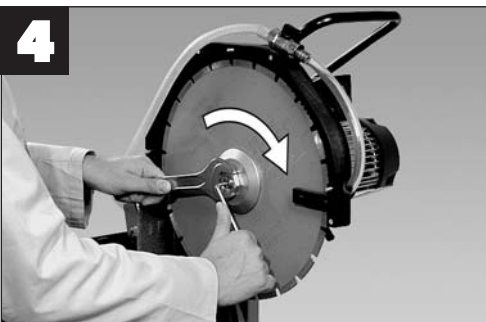

- Using the locking lever, fix the motor head so that the diamond part of the tool is brought to the inside of the working surface groove (photo 6).

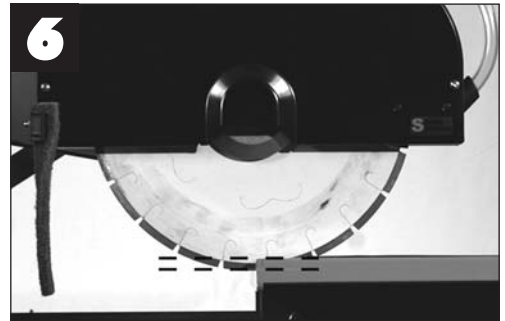

**DO NOT BRING THE CUTTING TOOL INTO CONTACT WITH THE BOTTOM OF THE WORKING SURFACE GROOVE.**



**THE DISC LOCK NUT HAS A LEFT-HAND THREAD.**

- Proceed to fit the disc, checking the rotation direction clearly marked on the tool.
- Tighten the disc and replace the disc guard.

- Bring the adjustment screw back to support the frame pin and fix it with the two locking nuts (Photo 7).

**CAUTION !**

**BEFORE USING A Ø 350 mm CUTTING TOOL AGAIN, ALWAYS CHECK THE CORRECT POSITION OF THE CUTTING HEAD LIMIT STOP ADJUSTER.**



## 5. Transport

The S-COUP 350 can be moved easily using the carrying handles.

Before moving the machine make sure that:

- The sliding carriage is fixed in position by the carriage lock.
- The motor head is completely lowered, using the locking lever.

### TO MOVE THE MACHINE:

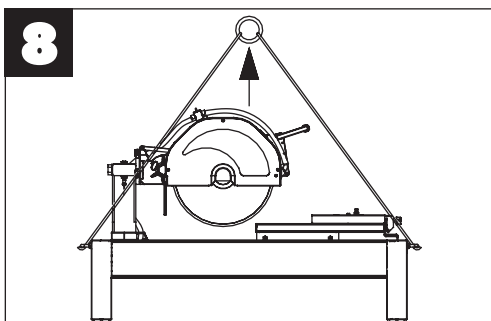

- a) Use a four-part sling, connected to the hooks in the moving handles (photo 8).
- b) The machine can easily be moved on site using the moving wheels.

**CAUTION !**

**IN ORDER NOT TO COMPROMISE THE STABILITY OF THE MACHINE, FOLLOW THE INSTRUCTIONS BELOW CAREFULLY. SUPPORT THE MACHINE WHILE MOVING IT.**

With the machine in a working position:

- a) Remove the moving wheels.
- b) Loosen the rear legs locking knobs (motor side).
- c) Remove the rear legs one at a time.
- d) Put the rear side of the machine back on the ground.
- e) Repeat the operation for the front legs.
- f) Proceed to move the machine as indicated in photo 9.



## 6. Connecting to the power supply

**CAUTION !**

This machine must be connected to the power supply, protected by a trip switch or a class II insulating transformer, with the following characteristics:

Trip Switch

**In 25 A Id 30 mA**

Transformer

**230 V 50 Hz 4000 W**

Continuous operation

**N.B. To use the trip switches correctly, do not forget to check that they are working properly from time to time, by pushing the relevant button on the front of the unit itself.**

- Make sure that the section of the conductors in the power supply cable is sized in accordance with the starting current and length of cable. For cables of up to 50 m long, a section of 4 mm<sup>2</sup> is sufficient.
- Before connecting the machine to the power socket make sure that the power supply voltage is the same as that indicated on the machine's plate.
- Only connect this machine to power supplies that are efficiently earthed. In case of doubt do not connect this machine up.

**7. Checks before use**



**THE S-COUP 350 IS DESIGNED TO WORK WITH WATER.**

- Before starting to cut make sure that the water level in the tank is as shown in the photo.

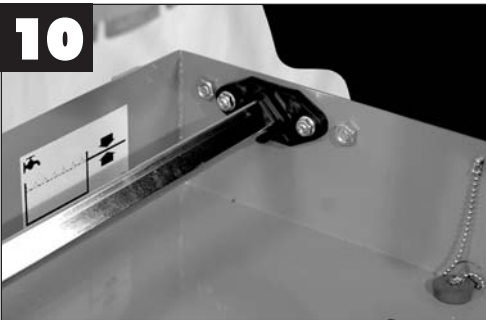

- Make sure that the power supply cable cannot get caught up in the cutting operations. Use the cable clamp lever to keep it in place.

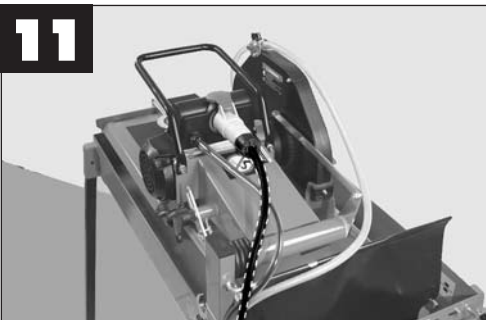

**Check that the power is on before using the machine.**

**8. Making a square cut**



**BEFORE STARTING TO CUT MAKE SURE THAT THE MATERIAL TO BE CUT IS PROPERLY SUPPORTED AGAINST THE CLAMP ON THE WORKING SURFACE.**

Using the locking lever, secure the motor head as shown in photo 12.

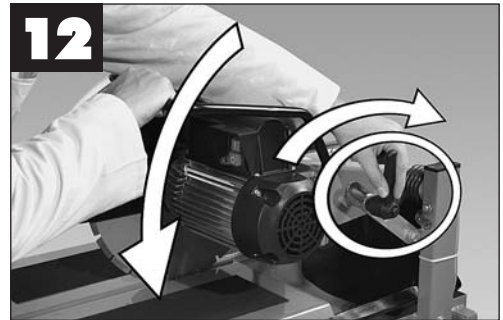

- Set up the piece to be cut on the working surface at the required dimension.
- Start the machine and wait until the cooling water flows out over the cutting disc. Then adjust the flow of water using the water stopcock on the disc guard.
- Proceed to cutting, moving the working surface forward as shown in photo 13.

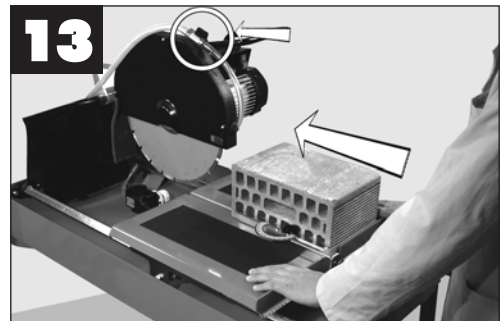

For making diagonal cuts, rest the piece on the square (photo 14) and proceed to cut.

For making 45° cuts, use the jolly cutting accessory (optional) (photo 15).

## 9. Maintenance

### CLEANING



**DO NOT WASH THE MACHINE USING WATER JETS UNDER PRESSURE**

Drain working residue from the machine using the plug on the bottom of the collection tank.

Clean the sprayer from time to time as shown (photo 16 and 17).

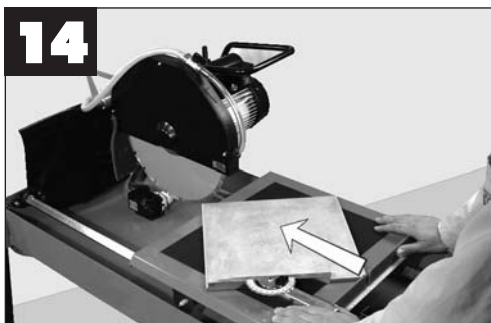

**JOLLY (45 °) CUTS ON CERAMICS OR ENAMELLED MATERIALS ARE MADE WITH THE TILE FACING DOWNWARDS.**



**EMPTY THE WATERTUB TO CUT OPERATION CONCLUSION**

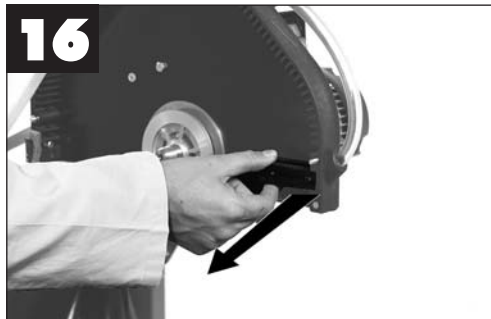

Clean cutting residue off the sliding guides from time to time. (photo 18).

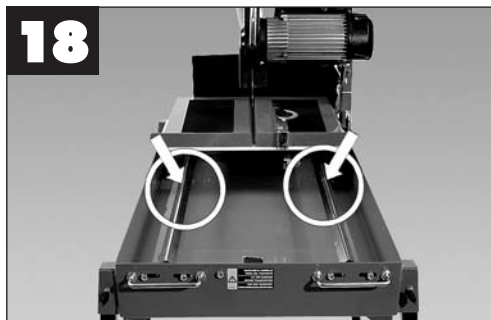

**ADJUSTING THE SLIDING CARRIAGE**

The sliding carriage is fitted with an adjustment scale.

When excess vertical carriage movement occurs, proceed as follows:

- 1) With a 13 mm metric wrench and a 6 mm hexagonal male wrench, loosen the lower wheel supports (photo 19).



- 2) move the lower wheel support in the adjustment slot until the vertical clearance is removed (photo 20).



- 3) tighten the lower wheel support again.

 **CAUTION !**

**IN CASE OF LATERAL MOVEMENT ON THE CARRIAGE, TIGHTEN ALL THE WHEEL SUPPORTS FURTHER.**

**10. Disposal**

When scrapping either the entire machine or parts of there, the materials used must be disposed of in accordance with current laws.



**Electric motor**

Aluminium	AL
Steel	AC
Copper	CU
Polyamide	PA

**Main casing**

Steel	AC
Polyamide	PA
Aluminium	AL

**Submersible pump**

Polyamide	PA
Steel	AC
Aluminium	AL
Copper	CU
Epoxy Resin	

## 11. Troubleshooting

### ***THIS TOOL MUST ONLY BE REPAIRED BY TRAINED PERSONNEL***

***This electric tool complies with the relevant safety standards. Repairs are only to be carried out by trained personnel, using original spare parts. Where this is not done, the user may be placed in significant danger.***

#### **Problem**

The machine does not run

#### **Cause**

The power supply cable is not properly connected or damaged.

There is no power at the socket.

The LED is damaged.

The amperometric trip switch has tripped.

The motor high temperature trip switch has tripped.

The excess current trip switch is damaged.

The high temperature trip switch is damaged.

The control switch is damaged.

#### **Solution**

Push the plug all the way in. Check the power supply cable.

Have the power supply socket checked.

Contact your local dealer for a replacement.

Press the reset pin.

Wait a few minutes for the motor to cool down.

Contact your local dealer for a replacement.

Contact your local dealer for a replacement.

Contact your local dealer for a replacement.

Lubrication does not reach the cutting tool.

The sprayer unit is clogged.

Remove the sprayer inside the disc cover and clean any deposits off of it.

The circulation pump is damaged.

Contact your local dealer for a replacement.

The lubrication hose is being flattened.

Eliminate any kinks in the lubrication hose.

The motor emits unpleasant smells.

Water has filtered into the motor.

Contact your local dealer for a replacement.

The capacitor is damaged.

Contact your local dealer for a replacement.

The motor does not start properly.

The motor's bearings are damaged.

Contact your local dealer for a replacement.

The capacitor is damaged.

Contact your local dealer for a replacement.



## “ÜBERTZUNG DER ORIGINALANWISUNGEN“

### Technische Daten

Stromversorgung: 230V 50Hz~

Stromaufnahme: 2,2 kW

#### Zulässige Betriebsart:

AUSSETZBETRIEB S6 40%

40% Lastbetrieb

60% Leerlaufbetrieb

Drehgeschwindigkeit: 2800 min<sup>-1</sup>

Kondensator: 40 µF

Ausschalter: 13A

Thermischer Ausschalter: 160°C

Schutzart IP: 54

Betriebsmasse: 68 Kg

Beckenkapazität (min/max): 19 / 25 L

### SCHNEIDWERKZEUG

#### Wasserwerkzeug: DIAMANTSCHLEIBE

##### VOLLKRANZ:

Keramik, Marmor, Gres, Einbrandfliesen

##### LASER/BEREICHE:

Zement, Natursteine, Granit, abrasive Materialien  
(mit engen Ösen von max. 5 mm)

##### TURBO:

Zement, Natursteine, Granit, feuerfeste Materialien

**DIE VERBINDUNGEN, SCHNEIDWERKZEUG /  
MATERIAL SIND REIN HINWEISEND  
VOR JEDER VERWENDUNG STETS DEN VOM  
SCHNEIDWERKZEUG-HERSTELLER  
ANGEGEBENEN BESTIMMUNGSZWECK  
BEACHTEN.**

Max. Werkzeugdurchmesser: Ø350 mm

Werkzeugbohrung: 25,4 mm

#### Max. Schneidtiefe:

90°-Schnitt: 110 mm

45°-Schnitt: 80 mm

Max. Schneidlänge: 800 mm

Wasserumlaufpumpe: S2 230V 50Hz

Der von der Maschine erzeugte Schallpegel wurde nach Vorgabe der Normen UNI EN 12418 und EN 3744 in Übereinstimmung mit der Richtlinie 98/37/EG gemessen.

$LW = \text{Schalleistungspegel} = 79,8/0,0 \text{ dB(A)/mW(A)}$   
 $LOP = \text{Schalldruckpegel am Arbeitsplatz} = 68,5 \text{ dB(A)}$

$LOP_{max} = \text{Spitzenschalldruckpegel am Arbeitsplatz} = 80,7 \text{ dB(C)}$

Die Messungen wurden ohne Last und bei Höchstgeschwindigkeit mit einem Schneidwerkzeug mit Durchmesser 350 mm Typ Turbo Art. 867 durchgeführt.

Die Maschine hat im Betriebszustand eine Geräuschemission von über 85 dB(A).

Die Stärke der Schwingungen, die an das Hand-Arm-System übertragen werden, wurde nach Vorgabe der Norm UNI EN ISO 5349-1 beim Schneiden eines Steins Typ Poroton (L 280 x L 140 x H 100 mm) mit einem Schneidwerkzeug mit Durchmesser 350 mm Typ Turbo Art. 967 gemessen.

- Gewogene Beschleunigung  $a = 1,15 \text{ m/s}^2$   
(Messunsicherheit 0,28 m/s<sup>2</sup>)

**Die Maschine hat im Betriebszustand eine Geräuschemission von über 85 dB(A).**



## 1. Verwendung



**WICHTIG !**

Vor jeder Verwendung ist das Sicherheitskapitel gründlich durchzulesen.

Jede Maschine wurde vor Verlassen unserer Fabrik einer Reihe von Abnahmen unterzogen und gewissenhaft kontrolliert.

CARAT arbeitet ständig an der Weiterentwicklung ihrer Maschinen, weshalb sie sich eventuelle Änderungen vorbehält. Aus diesem Grunde können in Bezug auf die Angaben und Beschreibungen des vorliegenden Handbuchs keine Ansprüche geltend gemacht werden.

Die Schneidemaschine S-COUP 350 für die Baustelle ist ein technologisch fortschrittliches und hochwertiges Erzeugnis, das sich für Schneidarbeiten auf Keramik, Marmor, Granit, Ziegel, Zementerzeugnissen, usw. eignet; darüber hinaus ist sie in der Lage, Flach- und 45°-Schnitte (Jolly) auszuführen.

## 2. Vorsichtsmaßnahmen

- Der Hersteller übernimmt keine Haftung bei Verwendung der Schneidemaschine S-COUP 350 mit nicht im Paragraphen "SCHNEIDWERKZEUG" aufgeführten Werkzeugen.

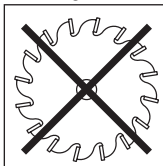

DER GEBRAUCH VON HOLZSCHEIBEN IST VERBOTEN.

KEINE SCHEIBEN FÜR DEN TROCKENSCHNITT BENUTZEN.

SEGMENTIERTE DIAMANTSCHLEIFEN MIT ÖSEN VON MEHR ALS 5 MM DÜRFEN NICHT BENUTZT WERDEN.

- S-COUP 350 wurde konzipiert, um ausschließlich unter den im Abschnitt "ZULÄSSIGE BETRIEBSART" im Paragraphen "TECHNISCHE DATEN" aufgeführten Bedingungen zu arbeiten.
- Während der Schneidarbeiten die Maschine wie angegeben erholen lassen.
- S-COUP 350 wurde nicht für einen Dauerlastbetrieb konzipiert.
- Diese Maschine wurde zum Einsatz von Trennscheiben mit einem Durchmesser von 350 mm entwickelt. Beim Einsatz von Scheiben mit einem größeren Durchmesser, könnte es notwendig sein, den Motorkopf in etwas erhöhter Position zu sperren, um zu vermeiden, dass sich dieser während des Schneidens mit der Arbeitsplatte überlagert.



**WICHTIG !**

KEINE DIAMANTSÄGEBLÄTTER VERWENDEN, DIE DEN VOM HERSTELLER ANGEgebenEN ANFORDERUNGEN NICHT ENTSPRECHEN ODER EINE GERINGWERTIGE QUALITÄT AUFWEISEN.

DIE VERWENDUNG VON SÄGEBLÄTTERN GERINGWERTIGER QUALITÄT KANN SOWOHL DEN BEDIENER VERLETZEN ALS AUCH DIE

VORRICHTUNG BESCHÄDIGEN. ZUDEM KANN DER BETRIEB BETRÄCHTLICH VERLANGSAMT WERDEN.



**WICHTIG !**

UM DIE DURCH EIN ZERSPLITTERN VON MATERIALIEN BEDINGTEN GEFAHREN EINZUSCHRÄNKEN, IST EINE ANGEMESSENE SCHUTZBRILLE ZU TRAGEN.

EIN DAUERREINSAZT DER MASCHINE VON 8 (ACHT) STUNDEN BEWIRKT EINE 85 dB(A) ÜBERSTIEGENDE LÄRMEXPOSITION; DAHER IST ES NOTWENDIG, EINE ANGEMESSENE, GESETZLICH VORGESEHENE SCHALL-SCHUTZHAUBE ZU TRAGEN.

Man empfiehlt folgende Sicherheitsmaßnahmen:

- den Schlitten während der Schneidarbeiten langsam gleiten lassen und ein Blockieren der Scheibe vermeiden;
- sicherstellen, dass das zu schneidende Stück sicher auf der Fliesen-Haltevorrichtung aufliegt.

## 3. Installation

Ausgehend von einer festen Fläche, die Maschine, wie nachfolgend beschrieben, in Arbeitsposition bringen:



**WICHTIG !**

SICHERSTELLEN, DASS DER MOTORKOPF MITTELS DES AUF DER MOTORSEITE BEFINDLICHEN SPERRHEBELS IN ANGEHOBERER POSITION BLOCKIERT IST.

SICHERSTELLEN, DASS DIE ARBEITSPLATTE MITTELS DES SCHLITTENHALTERS BLOCKIERT IST.

- Die Maschine aus der Packung herausziehen.
- Die Feststellknöpfe lockern und die Beine in ihren Sitz einführen (Abbildung 1).
- Die Feststellknöpfe anziehen.



**MONTAGE DER TRANSPORTRÄDER**

- Die beiden Radhalterungen herausziehen (Abbildung 2).

- b) Mittels eines 17mm-Schlüssels die beiden Transporträder montierten (Abbildung 3).

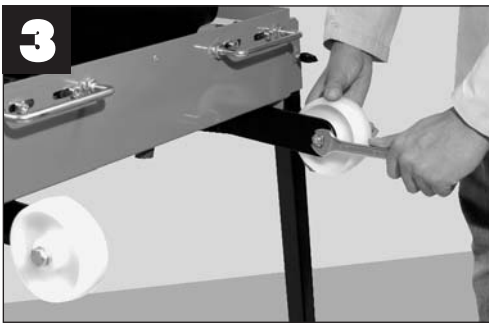

#### 4. Ein- und Ausbau der Diamantscheibe

Die drei Muttern auf dem Scheibengehäuse lockern, und letzteres abnehmen. Die Scheibenspannmutter mittels des 30mm-Schlüssels und des 5mm-Sechskantstiftschlüssels entfernen (Abbildung 4).

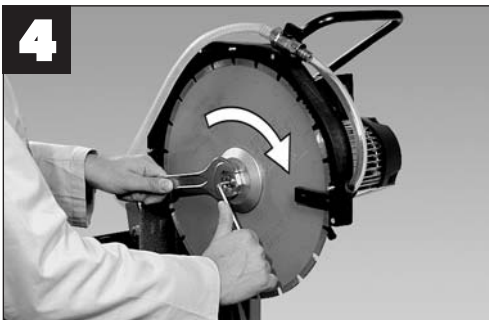

**! WICHTIG !**

**DAS GEWINDE DER SCHEIBENSPANNMUTTER IST LINKSGÄNGIG.**

- Die Scheibe einbauen, wobei auf die klar auf dem Werkzeug aufgedruckte Drehrichtung zu achten ist.

- Die Scheibe festmachen und das Scheibengehäuse wieder einbauen.

#### MONTAGE DER Ø 300 mm-DIAMANTSCHLEIFE

Für einen korrekten Einsatz der Maschine mit Ø 300 mm-Werkzeugen muss der Arbeitsweg des Schneidkopfs richtig eingestellt werden. Dazu, wie nachfolgend beschrieben, vorgehen:

- Das Ø 300mm-Werkzeug wie in Paragraph 4 angegeben einbauen (Montage und Demontage der Diamantscheibe).
- Die in der Nähe des Feststellhebels des Schneidkopfs positionierte Einstellvorrichtung des Endanschlags lockern (Abbildung 5).



- Mittels des Sperrhebels den Motorkopf so befestigen, dass der diamantbeschichtete Bereich des Werkzeugs in die Rille der Arbeitsplatte gebracht wird (Abbildung 6).



**! WICHTIG !**

**DIE SCHNEIDMASCHINE NICHT IN BERÜHRUNG MIT DEM BODEN DER RILLE DER ARBEITSPLATTE TRANSPORTIEREN.**

- Die Einstellschraube erneut mit dem Rahmenstift in Berührung bringen und sie mit den zwei Klemmmuttern befestigen (Abbildung 7).



**WICHTIG !**

**VOR ERNEUTER VERWENDUNG EINES Ø 350 mm-SCHNEIDWERKZEUGS IMMER DIE KORREKTE POSITION DER EINSTELLVORRICHTUNG DES ENDANSCHLAGS DES SCHNEIDKOPFS ÜBERPRÜFEN.**



**WICHTIG !**

**UM DIE STABILITÄT DER MASCHINE NICHT ZU BEEINTRÄCHTIGEN, SOLLTE MAN FOLGENDE VERFAHREN SORGFÄLTIG BEFOLGEN. DIE MASCHINE WÄHREND DER TRANSPORTVORGÄNGE FESTHALTEN.**

Bei in Arbeitsposition befindlicher Maschine:

- die Transporträder herausziehen.
- die Feststellknöpfe der hinteren Beine lockern (Motorseite).
- die hinteren Beine eines nach anderem entfernen.
- die Hinterseite der Maschine wieder auf den Boden stellen.
- den Vorgang für die vorderen Beine wiederholen.
- die Maschine wie in Abbildung 9 gezeigt transportieren.

## 5. Transport

S-COUP 350 kann bequem mittels der Traggriffe transportiert werden.

Vor dem Transport der Maschine sicherstellen, dass:

- Der Gleitschlitten mittels des Schlittenhalters festgemacht ist.
- Der Motorkopf mittels des Sperrhebels vollkommen abgesenkt wurde.

### ZUM TRANSPORTIEREN DER MASCHINE:

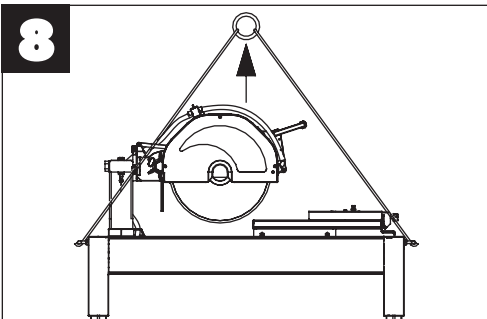

- eine 4-Arm-Zugstange verwenden und die Haken an den Transportgriffen anbringen (Abbildung 8)
- mittels der Transporträder kann die Maschine bequem auf der Baustelle transportiert werden.

9



## 6. Netzanschluss



Der Netzanschluss muss mittels eines Fehlerstrom-Schutzschalters oder eines Schutztrafos der Klasse II mit folgenden Eigenschaften erfolgen:

Fehlerstrom-Schutzschalter In 25 A Id 30 mA

Trafo 230 V 50 Hz 4000 W  
Dauerbetrieb

**NB:** Zur korrekten Verwendung der Fehlerstrom-Schutzschalter darf man die periodische Kontrolle ihrer Funktionsfähigkeit mittels des entsprechenden auf der Vorderseite der Vorrichtung befindlichen Druckknopfes nicht vergessen.

- sicherstellen, dass der Leiterquerschnitt des Stromkabels in Abhängigkeit vom Anlassstrom und seiner Länge dimensioniert ist. Für Kabel mit Längen von bis zu 50 m genügt ein Querschnitt von 4 mm<sup>2</sup>.
- vor Netzanschluss sicherstellen, dass die Netzspannung mit jener auf dem Typenschild der Maschine angegebenen übereinstimmt.
- die Maschine nur an eine Leitung mit gut funktionierendem Erdkabel anschließen. Im Zweifelsfall sollte die Maschine nicht angeschlossen werden.

## 7. Kontrollen vor der Anwendung



**S-COUP 350 WURDE KONZIPIERT, UM MIT WASSER ZU ARBEITEN.**

- Vor Beginn jeder Schneidarbeit sicherstellen, dass der Wasserstand in der Schale der Abbildung entspricht.

10

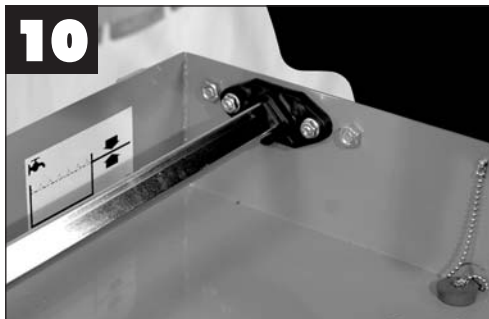

- Sicherstellen, dass das Stromkabel die Schneidarbeiten nicht behindert. Den Kabelsperrhebel verwenden, um dessen Verlauf zu bestimmen.

11

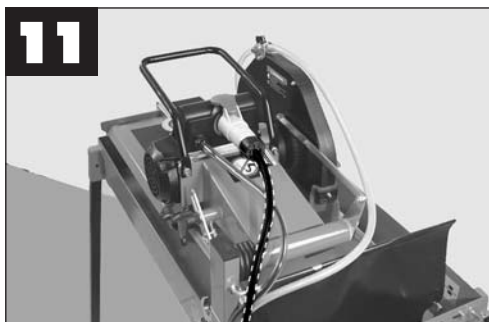

**Vor jeder Verwendung das Vorhandensein des Netzanschlusses sicherstellen.**

## 8. Durchführung des Flachschnittes



**VOR DURCHFÜHRUNG DER SCHNEIDVORGÄNGE SICHERSTELLEN, DASS DAS MATERIAL GUT AN DER HALTEVORRICHTUNG DER ARBEITSPLATTE LIEGT.**

Sperrhebels den Motorkopf, wie in den Abbildungen 12 gezeigt, festmachen.

- Das zu schneidende Stück auf das gewünschte Maß auf der Arbeitsplatte positionieren.
- Die Maschine starten und den Austritt des Wassers zur Kühlung der Schneidscheibe abwarten, wobei die notwendige Menge mittels des auf dem Scheibenschutz befindlichen Wassersperrventils einzustellen ist.
- Den Schnitt ausführen und dabei die Arbeitsplatte wie in Abbildung 13 gezeigt nach vorne schieben.

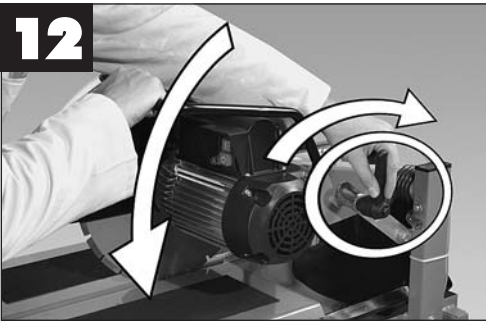

Zur Durchführung des Schrägschnittes das Stück an den Winkel anlegen (Abbildung 14) und den Schnitt ausführen.

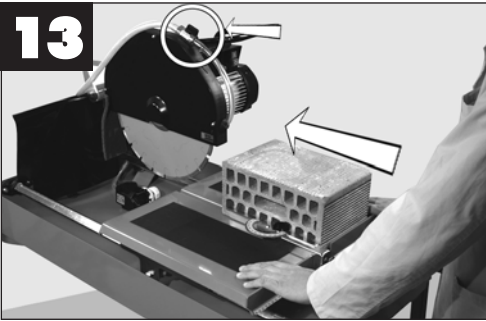

Zur Durchführung von 45°-Schnitten das Schneidzubehör Jolly verwenden (wahlweise freigestellt) (Abbildung 15).

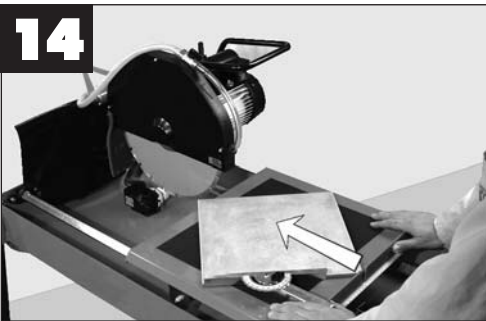

**! WICHTIG !**

**ZUR DURCHFÜHRUNG DES JOLLY-SCHNITTS AUF KERAMIK ODER GLASIERTEM MATERIAL IST DIE FLIESE UMZUDREHEN.**

**! WICHTIG !**

**LEEREN SIE DAS WATERTUB ZUR ZUSAMMENFASSUNG DER SCHNITT-BETRIEBE.**

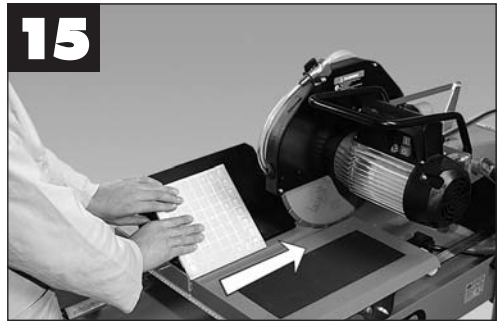

## 9. Wartung

### REINIGUNG

**! WICHTIG !**

**WASCHEN SIE NICHT DIE MASCHINE MIT WASSERSTRAHLEN UNTER DRUCK**

Die Maschine mittels des am Boden des Auffangbeckens angebrachten Stopfens von den Arbeitsrückständen befreien.

Den Zerstäuber periodisch wie angegeben reinigen (Abbildung 16 und 17).

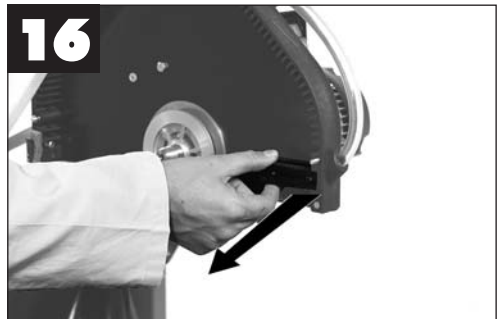

Die Gleitführungen periodisch von den Schnittrückständen befreien (Abbildung 18).

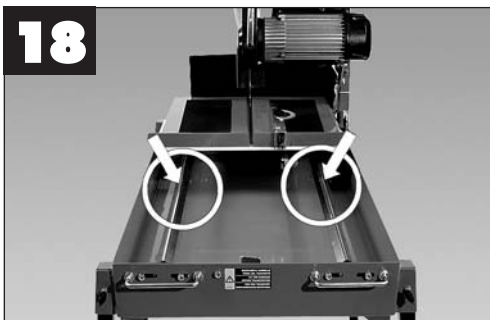

## EINSTELLUNG DES GleITSCHLITTENS

Der Gleitschlitten ist mit einem Einstellungsregler ausgestattet. Bei übermäßigen vertikalen Bewegungen des Schlittens ist wie folgt vorzugehen:

1) Mit einem 13mm-Schlüssel und einem 6mm-Sechskantstiftschlüssel die unteren Radhalterungen lockern (Abbildung 19).



2) Die untere Radhalterung auf der Einstellöffnung bis zur Beseitigung des vertikalen Spiels gleiten lassen (Abbildung 20).



3) Die untere Radhalterung erneut festmachen.



**WICHTIG !**

**BEI SEITLICHEN BEWEGUNGEN DES SCHLITTENS, ALLE RADHALTERUNGEN NOCH FESTER ANZIEHEN.**

## 10. Entsorgung

Bei Verschrottung der gesamten Maschine oder von Teilen derselben sind die Materialien gemäß den von der gültigen Gesetzgebung vorgeschriebenen Vorgehensweisen zu entsorgen.



### Elektromotor

Aluminium	AL
Stahl	AC
Kupfer	CU
Polyamid	PA

### Hauptgehäuse

Stahl	AC
Polyamid	PA
Aluminium	AL

### Tauchpumpe

Polyamid	PA
Stahl	AC
Aluminium	AL
Kupfer	CU
Epoxydharz	



## 11. Störungslokalisierung

### **DAS GERÄT DARF AUSSCHLIESSLICH VON FACHPERSONAL REPARIERT WERDEN.**

*Dieses elektrische Gerät entspricht den einschlägigen Sicherheitsbestimmungen. Die Reparaturen dürfen nur von Fachpersonal und unter Verwendung von Original-Ersatzteilen vorgenommen werden, andernfalls besteht eine große Verletzungsgefahr für den Benutzer.*

#### Problem

Die Maschine funktioniert nicht

Die Schmierung gelangt nicht bis zum Schneidwerkzeug.

Der Motor gibt einen üblen Geruch ab.

Der Motor startet schlecht.

#### Ursache

Das Stromkabel ist schlecht angeschlossen oder beschädigt.

Es liegt keine Spannung an der Steckdose an.

Der Überstromausschalter hat sich eingeschaltet.

Der Motor-Hochtemperatur-Ausschalter hat sich eingeschaltet.

Der Überstromausschalter ist defekt.

Der Hochtemperatur-Ausschalter ist defekt.

Der Steuerschalter ist defekt.

Die Spritzgruppe hat sich verstopft.

Die Umlaufpumpe ist defekt.

Die Schmierölleitung ist gequetscht.

In den Motor ist Wasser eingetreten.

Der Kondensator ist defekt.

Die Motorlager sind beschädigt.

Der Kondensator ist defekt.

#### Abhilfe

Den Stecker tief in die Steckdose einführen, das Stromkabel überprüfen.

Die Steckdose überprüfen oder überprüfen lassen.

Sich zur Auswechslung an den Lieferanten wenden.

Auf die Rückstelltaste drücken.

Einige Minuten warten, bis sich der Motor abkühlt.

Sich zur Auswechslung an den Lieferanten wenden.

Sich zur Auswechslung an den Lieferanten wenden.

Sich zur Auswechslung an den Lieferanten wenden.

Die im Scheibenschutz montierte Spritzdüse ausbauen und von eventuellen Ablagerungen befreien.

Sich zur Auswechslung an den Lieferanten wenden.

Eventuelle Einklemmungen auf der Schmierölleitung beseitigen.

Sich zur Auswechslung an den Lieferanten wenden.

Sich zur Auswechslung an den Lieferanten wenden.

Sich zur Auswechslung an den Lieferanten wenden.

Sich zur Auswechslung an den Lieferanten wenden.

**"OVERSÆTTELSE AF DE ORIGINALE INSTRUKTIONER"****Tekniske data**

Forsyning: 230V 50Hz~

Absorberet effekt 2,2 Kw

**Tilladt funktionsmåde:**

INTERMITTERENDE - DRIFT S6 40%

40% funktion med belastning

60% funktion uden belastning

Omdrejningshastighed: 2800 min<sup>-1</sup>

Kondensator: 40 µF

Amperometrisk afbryder: 13A

Termisk afbryder: 160°C

IP grad: 54

Vægt: 69 Kg

Tank kapacitet (max): 40 L

**ANBEFALET ANVENDELSE:****Værktøj til vandkøling: DIAMANTSKIVE**

MED LUKKET SKÆRERAND:  
keramik, marmor, stentøj, engangsbrændte produkter

LASERSVEJST:  
cement, natursten, granit, slibematerialer

TURBO:  
cement, natursten, granit, ildfast murværk

**OVERHOLD ALTID INSTRUKTIONERNE FOR  
BEREGNET BRUG, OPLYST AF  
VÆRKTØJSFABRIKANTEN, INDEN NOGEN  
FORM FOR ANVENDELSE.**

Max værktøjsdiameter: Ø300 mm Ø350 mm

Centrerhul: 25,4 mm

**Max skæredybde:**

Skæring på 90° 80 mm 110 mm

Skæring på 45°: 60 mm 80 mm

Max skærelængde: 800 mm

Pumpe til gencirkulation af vand: S0 230V 50/60Hz

Det støjniveau som udsendes af maskinen, er målt i overensstemmelse med standarderne UNI EN12418, EN3744 og i henhold til direktivet 98/37/CE.

LW- LYDEFFEKTNIVEAUET = 79,8/0.0 dB(A) /mW(A)

LOP- LYDTRYKSNIVEAUET PÅ OPERATØRENS PLADS = 68,5 dB(A)

LOP Max-LYDTRYKSNIVEAUETS SPIDSVÆRDI PÅ OPERATØRENS PLADS =80,7dB(C)

Målingerne er udført uden belastning og med maksimal hastighed ved at benytte et skæreinstrument med diameter på 350 mm. af turbo-typen art. 867.

Under arbejdsbetingelse har maskinen et støjniveau på 85 dB (A).

Det vibrations niveau som overføres til hånd/arm-systemet, er målt i overensstemmelse med standard UNI EN ISO 5349-1 under skæring af mursten af typen poroton (L 280 x L 140 x H 100 mm) med skæreinstrument med diameter på 350mm. af turbo-typen art. 967.

-Vægtet acceleration ved =1.15 m/s<sup>2</sup>  
(målingsusikkerhed 0,28m/s<sup>2</sup>)



## 1. Brug



**ADVARSEL !**

Før ethvert indgreb skal kapitlet vedrørende sikkerhed læses grundigt. Hver enkelt maskine er blevet underkastet en række godkendelsestests og er blevet omhyggeligt kontrolleret før den har forladt vores fabrik. CARAT arbejder konstant på at udvikle sine maskiner. Det forbeholder sig derfor ret til ændringer. Der kan derfor ikke gøres krav på rettigheder vedrørende data og illustrationer i denne manual.

Skæremaskinen til arbejdspladser S-COUP 350 er et teknologisk avanceret produkt, som er egnet til skærearbejde på keramik, marmor, granit, mursten og forarbejdede produkter i cement og lignende.

## 2. Forholdsregler

- Producenten fralægger sig ethvert ansvar for brug af skæremaskinen S-COUP 350 med værktøj, som ikke er specificeret i afsnittet "SKÆREVÆRKTØJ".



- S-COUP 350 er fremstillet til udelukkende at arbejde under forhold, "TILLADT FUNKTIONSTYPER", som er anført i afsnittet "TEKNISKE DATA"
- Lad maskinen hvile som angivet under skæringen.
- S-COUP 350 er ikke udformet til konstant brug med belastning.
- Denne maskine er fremstillet til montering af skiver på Ø350 mm. I tilfælde af skiver med diameter, der er få millimeter større kan det være nødvendigt at blokere motorhovedet i let hævet stilling for at hindre at støde sammen med arbejdspladen under skæringen.



**ADVARSEL !**

**BRUG IKKE DIAMANTSKIVER AF DÅRLIG KVALITET, ELLER SOM IKKE ER EGNEDE TIL DE ANVENDELESSPECIFIKATIONER, SOM PRODUCENTEN HAR OPLYST. BRUG AF DÅRLIGE SKIVER KAN MEDFØRE SKADER PÅ OPERATØREN OG MASKINEN UD OVER AT GØRE ARBEJDET BETYDELIGT LANGSOMMERE.**



**ADVARSEL !**

**FOR AT REDUCERE DE RISICI, SOM SKYLDES FRAGMENTERING AF MATERIALER, ER DET PÅBUDT AT BÆRE PASSENDE BESKYTTELSESBRILLER. KONTINUERLIG BRUG AF MASKINEN I 8 (OTTE) TIMER MEDFØRER UDSÆTTELSE FOR STØJ, SOM ER HØJERE END 85 DB(A). DET ER DERFOR NØDVENDIGT AT BÆRE PASSENDE HØREVÆRN SOM FASTSAT AF LOVEN.**

Der anbefales følgende foranstaltninger:

- lad vognen glide langsomt under skæringen og sørg for at hindre, at skiven blokeres.
- sørg for, at det emne, der skal skæres, støttes godt på fliseblokeringsanordningen.

## 3. Installering

Bring maskinen i arbejdsposition fra en stabil overflade som angivet i det følgende:



**ADVARSEL !**

**SØRG FOR, AT MOTORHOVEDET ER BLOKERET I SÆNKET POSITION VED HJÆLP AF TILBAGESTILSHÅNDTAGET PÅ MOTORSIDEN.**

**SØRG FOR, AT GLIDEVOGNEN ER BLOKERET VED HJÆLP AF VOGNBLOKERINGSANORDNINGEN.**

- fjern emballagen fra maskinen.
- løsn blokeringsgrebene og sæt benene i det tilhørende leje (Foto 1).



- stram blokeringsgrebene.

**MONTERING AF TRANSPORTHJUL**

- træk de to hjulstøtter ud (foto 2).
- montér transporthjulene ved hjælp af en skruenøgle med faste kæber på 17 mm. (foto 3).

**MONTERING AF DIAMANTSKIVE Ø 300 mm.**

For at få en korrekt brug af maskinen med værktøj med Ø 300 mm skal skærehovedets vandrings stilleskrue justeres. Udfør det, der er beskrevet i det følgende:

- Monter værktøjet med Ø 300mm som angivet i afsnit 4 (montering og demontering af diamantskive).
- Løsn endestoppets stilleskrue ved siden af skærehovedets blokeringshåndtag (Foto 5).

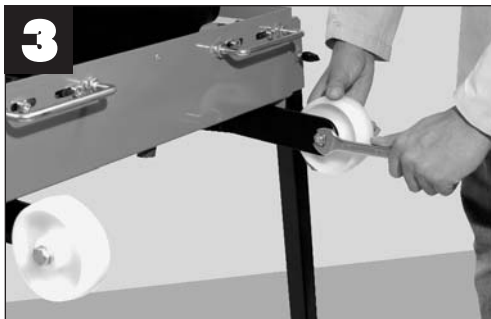
**4. Montering og afmontering af diamantskiven**

Løsn de tre møtrikker på skivens afskærmning og fjern denne. Fjern møtrikken til fastspænding af skiven ved hjælp af en nøgle på 30 mm og sekskantnøglen på 5 mm (Foto 4.)

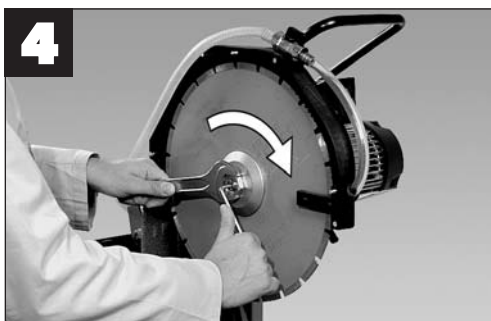

**ADVARSEL !**

**SKIVENS FASTSPÆNDINGSMØTRIKS GEVIND ER VENSTREDREJET.**

- Monter skiven og vær opmærksom på den rotationsretning, som er tydeligt trykt på værktøjet.
- Fastspænd skiven og genmonter skivens afskærmning.



- Fastgør motorhovedet med tilbagestilshåndtaget således at værktøjets diamantdel føres ind i arbejdspladens rille (Foto 6).

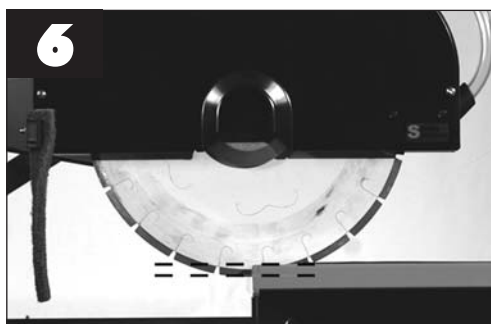

**ADVARSEL !**

**BRING IKKE VÆRKTØJET I BERØRING MED RILLENS BUND PÅ ARBEJDSPLADEN.**

- Bring igen stilleskruen til at støtte mod stellet tap og fastspænd den med to blokeringsmøtrikker (Foto 7).



ADVARSEL !

**FØR DER IGEN BENYTTES ET SKÆREVÆRKTØJ Ø 350 mm. KONTROLLER ALTID DEN KORREKTE POSITION FOR STILLESKRUE TIL SKÆREHOVEDETS ENDESTOP.**



## 5. Transport

Det er nemt at transportere S-COUP 350 ved hjælp af transporthåndtagene.

Før maskinen transporteres, skal det sikres at:

- glidevognen er fastgjort med vognblokeringsanordningen;
- motorhovedet er helt sænket ved hjælp af tilbageslithåndtaget;

### HVORDAN MASKINEN TRANSPORTERES:

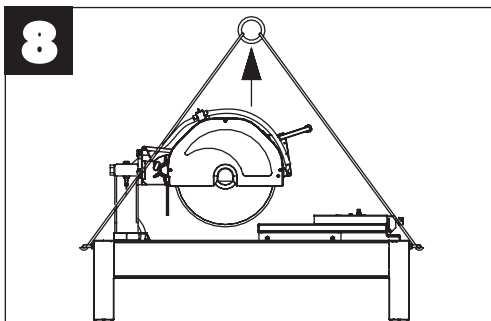

- a) brug en trækanordning med fire arme, og sæt krogene i transporthåndtagene i (foto 8).
- b) med transporthjulene er det nemt at transportere maskinen på arbejdspladsen.



ADVARSEL !

**FOR IKKE AT SKADE MASKINENS STABILITET SKAL FØLGENDE PROCEDURER OMHYGGELIGT FØLGES. STØT MASKINEN UNDER DE INDGREB, SOM VISES I DET FØLGENDE.**

Med maskinen i arbejdsposition:

- a) træk transporthjulene af.
- b) løsn grebene til blokering af baghjulene (motorside).
- c) fjern de bageste ben et ad gangen.
- d) anbring maskinens bagside på jorden igen.
- e) gentag indgrebet for de forreste ben.
- f) udfør håndteringen som vist på foto 9..



## 6. Tilslutning til elnettet



ADVARSEL !

Maskinen skal være tilsluttet elnettet ved hjælp af en fejlstrømsafbryder eller en isoleringstransformer i klasse II med følgende karakteristika:

Differential In 25 A Id 30 mA

Transformator 230 V 50 Hz 4000 W  
Kontinuerlig drift

**N.B. For at få en korrekt brug af fejlstrømsafbryderne må den regelmæssige kontrol af deres effektivitet ikke glemmes. Kontrollen skal udføres ved hjælp af trykknappen på anordningens forside.**

- Sørg for, at forsyningskablets tværsnits størrelse passer til startstrømmen og til dens længde. For kabler med længde op til 50 m er det tilstrækkeligt med et tværsnit på 4 mm<sup>2</sup>.

- Før maskinen tilsluttes strømstikket, skal det sikres, at linjens spænding er den samme som den, der er angivet på maskinens typeplade.
- Tilslut kun maskinen til en linje med effektiv jordforbindelse. Tilslut ikke maskinen i tvivlstilfælde.

## 7. Kontrol inden brug



**S-COUP 350 ER UDFORMET TIL AT ARBEJDE MED VAND.**

- Før der udføres nogen form for skæring, skal det sikres, at vandniveauet i karret er som vist på billedet.

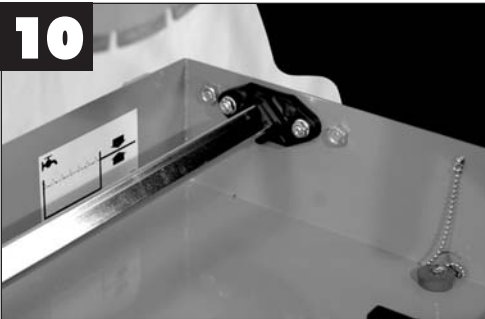

- Sørg for, at forsyningskablet ikke hæmmer skæringen.

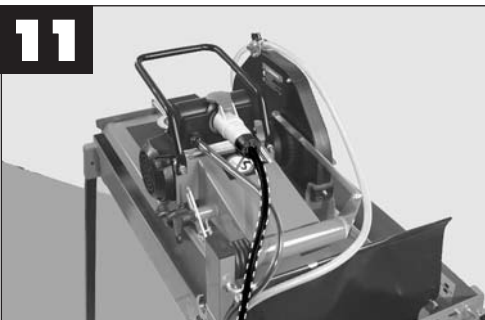

**Kontrollér, at der er strømforsyning til stede før maskinen bruges.**

## 8. Plan skæring



**FØR DER UDFØRES SKÆRING, SKAL DET SIKRES, AT MATERIALET STØTTER KORREKT TIL ARBEJDSPLADENS FASTLÅSNINGSANORDNING.**

Fastlås motorhovedet med tilbagetilshåndtaget som vist på foto 12.

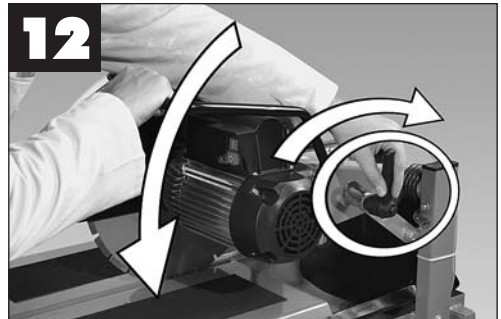

- Anbring det emne, som skal skæres, på arbejdspladen ved det ønskede mål.
- Start maskinen og vent på, at skæreskivens kølevand strømmer ud, regulér derefter den nødvendige vandmængde ved hjælp af vandstopventilen på skivens afskærmning.
- Start skæringen ved at fremføre arbejdspladen som vist på foto 13.

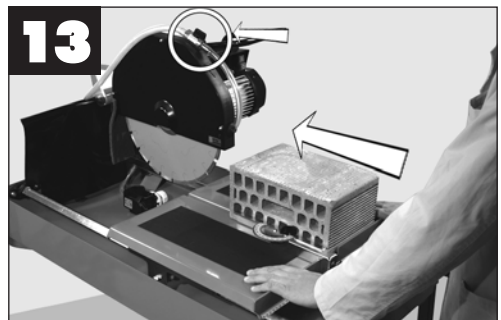

- For udførelse af skrå skæring skal emnet hvile på vinklen (Foto 14), udfør skæringen.

## 9. Vedligeholdelse

### RENGØRING



**ADVARSEL !**

**VASK IKKE MASKINEN MED VANDSTRÅLER MED TRYK.**

Tøm maskinen for bearbejdningsrester ved hjælp af proppen på karrets bund. Rengør jævnligt dysen som vist (foto 16 og 17).

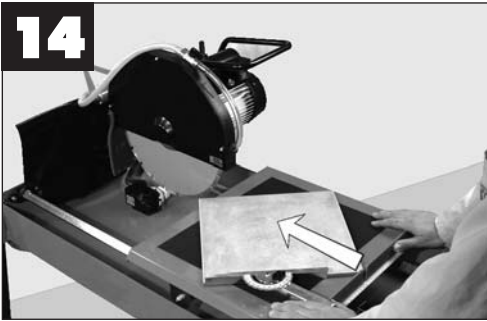

For skæring ved 45° skal benyttes jolly-skæringstilbehøret (foto 15).



**ADVARSEL !**

**UDFØRELSE AF JOLLY-SKÆRING PÅ KERAMIK ELLER LAKERET MATERIALE SKAL UDFØRES MED FLISEN VENDT OM.**



**ADVARSEL !**

**NÅR SKÆREARBEJDET ER AFSKYTTET, SKAL MASKINENS VANDKAR TØMMES.**

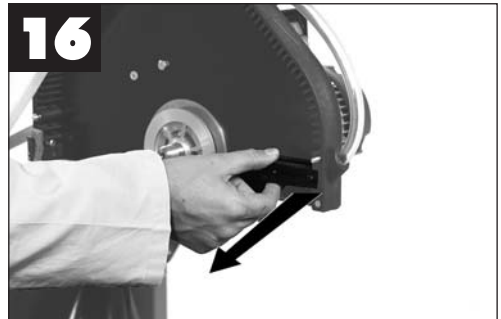

Rengør jævnligt glideskinnerne for skærerester (foto 18).

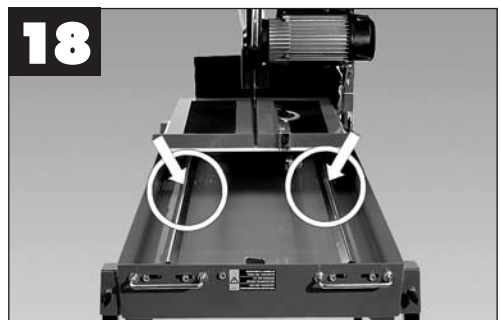

**REGULERING AF GLIDEVOGN**

Glidevognen er forsynet med en reguleringskrue. I tilfælde af overdrevne vertikale bevægelser af vognen skal udføres følgende:

- 1) løs den nederste hjulstøtte (foto 19) med en meternøgle på 13 mm, og en hansekskantnøgle på 6 mm.
- 2) lad det nederste hjuls støtte glide på reguleringslanghullet indtil det vertikale spillerum er forsvundet (foto 20).
- 3) blokér den nederste hjulstøtte.



**ADVARSEL !**

**VED FOREKOMST AF SIDEBEVÆGELSER AF VOGNEN SKAL ALLE HJULSTØTTER FASTSPÆNDES YDERLIGERE.**

**10. Skrotning**

Ved skrotning af hele maskinen, eller dele af denne, skal materialerne bortskaffes i overensstemmelse med den gældende lovgivning.

**Elektrisk motor**

Aluminium	AL
Stål	AC
Kobber	CU
Polyamid	PA

**Hoved-stativ**

Stål	AC
Polyamid	PA
Aluminium	AL

**Vandpumpe**

Polyamid	PA
Stål	AC
Aluminium	AL
Kobber	CU
Epoxy-harpiks	

## 11. Fejlfinding

### VÆRKTØJET SKAL REPARERES AF KVALIFICERET PERSONALE

*Dette elektriske værktøj er i overensstemmelse med sikkerhedsnormerne. Reparationerne må kun udføres af kvalificeret personale, som anvender originale reservedele. I modsat fald vil reparationerne kunne udgøre en alvorlig fare for brugeren.*

<u>Fejl</u>	<u>Årsag</u>	<u>Afhjælpning</u>
Maskinen fungerer ikke.	Strømforsyningskablet er beskadiget eller ikke korrekt tilsluttet.  Der er ingen spænding i stikkontakten.  Afbryderen er beskadiget.	Stikket presses hårdt ind i stikkontakten. Kontrollér forsyningskablet.  Få stikkontakten kontrolleret.  Kontakt den lokale forhandler vedrørende udskiftning.
Klingen smøres ikke, når pumpen er i funktion.	Sprinkleren er tilstoppet.	Sprinkleren i klingskærmen fjernes og rengøres for evt. aflejringer.
Motoren udsender lugtgener.	Der er vand i motoren.  Kondensatoren er beskadiget.	Frakobl forsyningskablet og kontakt den lokale forhandler.  Frakobl forsyningskablet og kontakt den lokale forhandler.
Motoren har svært ved at starte.	Motorens lejer er beskadigede.  Kondensatoren er beskadiget.	Frakobl forsyningskablet og kontakt den lokale forhandler.  Frakobl forsyningskablet og kontakt den lokale forhandler.



## “TRADUCCIÓN DE LAS INSTRUCCIONES ORIGINALES”

### Datos técnicos

Alimentación: 230V 50Hz~

Potencia absorbida: 2,2 Kw

#### Tipo de funcionamiento permitido:

INTERMITENTE - SERVICIO S6 40%

40% funcionamiento cargada

60% funcionamiento en vacío

Velocidad de rotación: 2800 min<sup>-1</sup>

Condensador: 40 µF

Disyuntor amperimétrico: 13A

Disyuntor térmico: 160°C

Grado IP: 54

Puesta en servicio: 68 Kg

Capacidad de la tina (min/max): 19 / 25 L

### HERRAMIENTA DE CORTE

Utensilio de funcionamiento con agua: DISCO DIAMANTADO

CORONA CONTNUA:  
cerámica, mármol, gres, monococción

LÁSER/SECTORES:  
cemento, piedras naturales, granito, materiales abrasivos  
(De agujeros estrechos, máx. 5 mm).

TURBO:  
cemento, piedras naturales, granito, refractarios

**LAS COMBINACIONES HERRAMIENTA/MATERIAL A CORTAR SON PURAMENTE INDICATIVAS.**

**ATENERSE SIEMPRE A LAS INDICACIONES DE USO PREVISTO ABASTECIDAS POR EL CONSTRUCTOR DEL UTENSILIO DE CORTE, ANTES DE CUALQUIER APLICACIÓN.**

Díámetro máx utensilio: Ø350 mm

Hoyo utensilio: 25,4 mm

#### Profundidad máxima de corte:

Corte 90°: 110 mm

Corte 45°: 80 mm

Longitud máx. de corte: 800 mm

Bomba para la recirculación del agua: S2 230V 50Hz

Se ha medido el nivel de ruidos emitido por la maquina conforme a las normas UNI EN12418, EN3744, de acuerdo a la directiva 98/37/CE.

LW- NIVEL DE POTENCIA SONORA = 79,8/0,0 dB(A) /mW(A)

LOP – NIVEL DE PRESIÓN SONORA EN EL PUESTO DEL OPERADOR=68,5 dB(A)

LOPmax-NIVEL DE PRESIÓN SONORA MÁXIMA EN EL PUESTO DEL OPERADOR=80,7dB(C)

Las mediciones se realizaron sin carga y a la maxima velocidad utilizando una herramienta de corte de 350mm. De diámetro tipo turbo Ar. 867

La máquina en condiciones de trabajo tiene una emisión de ruido que supera los 85 dB(A).

El nivel de vibración transmitido al sistema mano brazo se ha medido conforme a la norma UNI EN ISO 5349-1 durante el corte ladrillo tipo poroton (L 280 x L 140 x H 100 mm) con herramienta de corte de 350mm. De diámetro tipo turbo Ar. 967

-Aceleración medida a =1,15 m/s<sup>2</sup> (incertidumbre de la medición 0,28m/s<sup>2</sup>)

**La máquina en condiciones de trabajo tiene una emisión de ruido que supera los 85 dB(A).**



## 1. Uso



**ATENCIÓN !**

Antes del uso leer cuidadosamente el capítulo relativo a la seguridad. Cada máquina ha sido sometida a una serie de pruebas y ha sido minuciosamente controlada antes de salir de la fábrica. La empresa CARAT trabaja constantemente para el desarrollo de sus máquinas, por lo tanto, se reserva el derecho de realizar modificaciones. Por consiguiente, no se podrán pretender derechos sobre los datos y las ilustraciones del presente manual.

La cortadora para obra S-COUP 350 es un producto tecnológicamente avanzado adecuado para trabajos de corte de cerámica, mármol, granito, ladrillos, manufacturas de cemento y similares; además, puede realizar cortes rectos y a 45° (jolly).

## 2. Precauciones

- El constructor declina toda responsabilidad por el uso de la cortadora S-COUP 350 con utensilios no especificados en el punto "HERRAMIENTA DE CORTE".

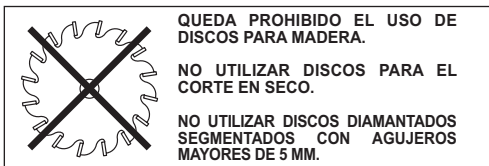

- La S-COUP 350 está construida para operar exclusivamente en las condiciones de "TIPO DE FUNCIONAMIENTO PERMITIDO" indicado en el punto "DATOS TÉCNICOS".
- Durante las operaciones de corte, dejar descansar la máquina como se indica.
- La S-COUP 350 no ha sido construida para un uso continuo sin descanso.
- Esta máquina ha sido proyectada para montar discos de 350 mm de diámetro. En caso de discos de diámetro mayor, podría ser necesario bloquear la cabeza del motor en posición ligeramente levantada para evitar interferir con el plano de trabajo durante el corte.



**ATENCIÓN !**

**NO SE DEBEN UTILIZAR DISCOS DIAMANTADOS DE MALA CALIDAD O NO CONFORMES CON LAS ESPECIFICACIONES DE USO PROPORCIONADAS POR EL CONSTRUCTOR.**

**LA UTILIZACIÓN DE DISCOS DE MALA CALIDAD PUEDE CAUSAR DAÑOS AL OPERADOR Y A LA MÁQUINA, ADEMÁS DE RALENTIZAR NOTABLEMENTE EL TRABAJO.**



**ATENCIÓN !**

**PARA REDUCIR LOS RIESGOS DERIVADOS DE LA FRAGMENTACIÓN DE LOS MATERIALES, ES NECESARIO UTILIZAR GAFAS DE PROTECCIÓN DE TIPO APROPIADO.**

**EL USO CONTINUO DE LA MÁQUINA DURANTE 8 (OCHO) HORAS PROVOCA UNA EXPOSICIÓN AL RUIDO SUPERIOR A 85 dB(A); POR LO TANTO, ES NECESARIO UTILIZAR AURICULARES ANTIRRUIDO APROPIADOS COMO DISPONE LA LEY.**

**Se aconsejan las siguientes precauciones:**

- durante el corte, deslizar el carro lentamente, evitando el bloqueo del disco;
- asegurarse de que la pieza a cortar esté bien apoyada en el tope para el azulejo.

## 3. Instalación

Colocar la máquina en una superficie estable. Para poner la máquina en la posición de trabajo proceder de la manera siguiente:



**ATENCIÓN !**

**ASEGURARSE DE QUE LA CABEZA DEL MOTOR ESTÉ BLOQUEADA EN LA POSICIÓN INFERIOR POR MEDIO DE LA PALANCA CON RECUPERACIÓN COLOCADA EN EL LADO DEL MOTOR. ASEGURARSE DE QUE LA SUPERFICIE DE TRABAJO ESTÉ BLOQUEADA POR MEDIO DEL SEGURO PARA BLOQUEAR EL CARRO.**

- extraer la máquina de su embalaje.
- aflojar los puños de bloqueo e introducir las patas en el alojamiento previsto (Foto 1).



- apretar los puños de bloqueo.

### MONTAJE RUEDAS DE TRANSPORTE

- extraer los dos soportes de la rueda (foto 2).
- utilizando una llave fija de 17 mm, montar las ruedas de transporte (foto 3).

2



- Fijar el disco y volver a montar el cárter que lo cubre.

#### MONTAJE DISCO DIAMANTADO Ø 300 mm.

Para utilizar correctamente la máquina con utensilios Ø 300 mm es necesario regular el registro de carrera de la cabeza de corte.

Seguir el procedimiento que se ilustra a continuación:

- Montar el utensilio Ø 300 mm como se indica en el punto 4 (montaje y desmontaje del disco diamantado).

- Aflojar el registro de fin de carrera situado cerca de la palanca de bloqueo de la cabeza de corte (Foto 5).

3

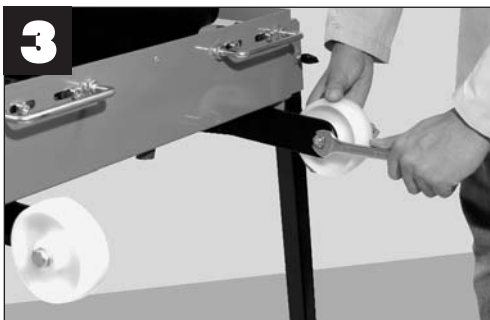

#### 4. Montaje y desmontaje del disco diamantado

Aflojar las tres tuercas situadas en el cárter que cubre el disco y quitarlo. Quitar la tuerca de fijación del disco utilizando una llave de 30 mm y una llave hexagonal macho de 5 mm (Foto 4.)

- Con la palanca con recuperación, fijar la cabeza del motor de manera que la parte diamantada del utensilio quede dentro de la ranura del tablero de trabajo (Foto 6).

4

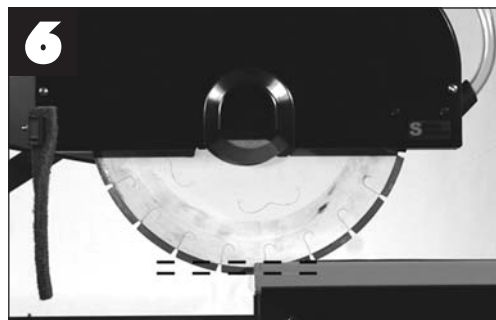
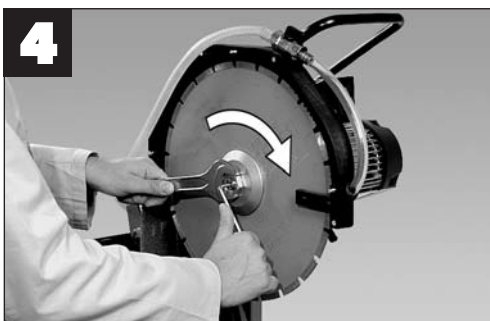

6

**¡ ATENCIÓN !**

**EL ROSCADO DE LA TUERCA DE FIJACIÓN DEL DISCO ES IZQUIERDO.**

- Montar el disco prestando atención al sentido de rotación impreso claramente en el utensilio.

**¡ ATENCIÓN !**

**NO PONER EL UTENSILIO DE CORTE EN CONTACTO CON EL FONDO DE LA RANURA DEL TABLERO DE TRABAJO.**

- Poner nuevamente el tornillo de registro apoyado contra el perno del bastidor y fijarlo con las dos tuercas de bloqueo (Foto 7).

**ATENCIÓN !**

**ANTES DE VOLVER A UTILIZAR UN UTENSILIO DE CORTE Ø 350 mm COMPROBAR SIEMPRE QUE LA POSICIÓN DEL REGISTRO DE FIN DE CARRERA DE LA CABEZA DE CORTE SEA CORRECTA.**



## 5. Transporte

S-COUP 350 se puede transportar cómodamente con las manijas de transporte.

Antes de transportar la máquina comprobar que:

- el carro corredizo esté fijado con el seguro del carro;
- la cabeza del motor esté completamente bajada utilizando la palanca con recuperación;

### PARA TRANSPORTAR LA MÁQUINA:

- a) utilizar un tirante de cuatro brazos, colocando los ganchos en las manijas de transporte (foto 8).

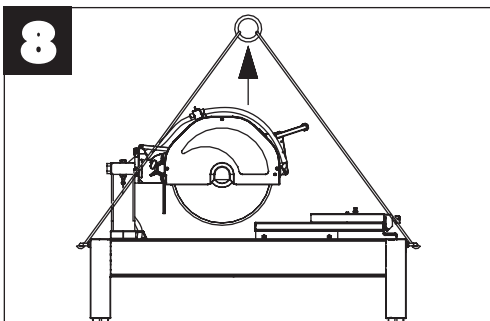

- b) las ruedas de transporte permiten desplazar cómodamente la máquina dentro de la obra.

**ATENCIÓN !**

**PARA NO COMPROMETER LA ESTABILIDAD DE LA MÁQUINA SEGUIR ESCRUPULOSAMENTE LOS SIGUIENTES PROCEDIMIENTOS. SUSTENTAR LA MÁQUINA DURANTE LAS OPERACIONES DE TRANSPORTE.**

Con la máquina en posición de trabajo:

- a) extraer las ruedas de transporte.
- b) aflojar los puños de bloqueo de las patas posteriores (lado motor).
- c) quitar las patas posteriores una a la vez.
- d) colocar en el suelo el lado posterior de la máquina.
- e) repetir la operación para las patas anteriores.
- f) efectuar el desplazamiento como se indica en la foto 10.



## 6. Conexión con la red eléctrica

**ATENCIÓN !**

La máquina se debe conectar con la red eléctrica con un interruptor diferencial o un transformador de aislamiento de clase II con las siguientes características:

Diferencial

**In 25 A Id 30 mA**

Transformador

**230 V 50 Hz 4000 W**

Servicio continuo

**NOTA:** Para el uso correcto de los interruptores diferenciales no olvidar el control periódico de su eficiencia, realizable con el botón que se encuentra en la parte frontal del mismo dispositivo.

- Asegurarse de que la sección de los conductores del cable de alimentación tenga las dimensiones apropiadas en función de la corriente de puesta en marcha y de su longitud. Para los cables con longitudes de hasta 50 metros es suficiente una sección de 4 mm<sup>2</sup>.
- Antes de conectar la máquina con las tomas de corriente, asegurarse de que el voltaje de la línea sea igual al indicado en la tarjeta de la máquina.
- Conectar la máquina sólo con una línea con un cable de puesta en tierra eficiente. En caso de duda, no conectar la máquina.

## 7. Controles a realizar antes del uso



**LA S-COUP 350 ESTÁ PROYECTADA PARA TRABAJAR CON AGUA.**

- Antes de iniciar cualquier operación de corte, asegurarse de que el nivel del agua de la tina sea el indicado en la foto.

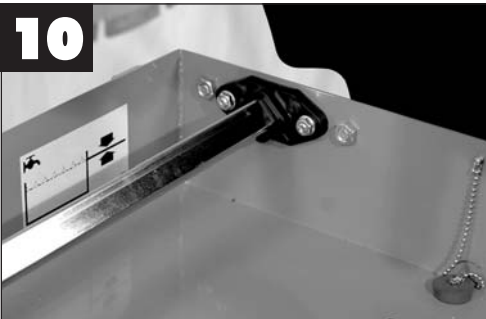

- Asegurarse de que el cable de alimentación no obstaculice las operaciones de corte. Utilizar la palanca para bloquear el cable para dirigir su pasaje.

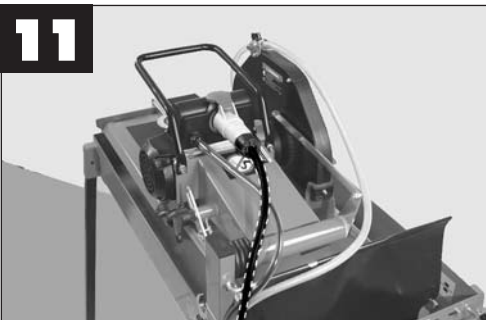

**Antes del uso, verificar la presencia de alimentación de red.**

## 8. Realización del corte recto



**ANTES DE EMPRENDER LAS OPERACIONES DE CORTE, COMPROBAR QUE EL MATERIAL ESTÉ BIEN APOYADO EN EL TOPE DEL TABLERO DE TRABAJO.**

Con la palanca de recuperación fijar la cabeza del motor como se muestra en la foto 12.

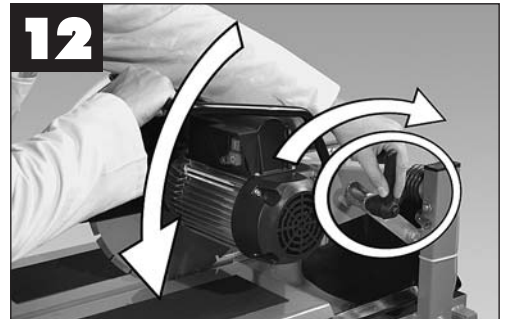

- Colocar la pieza a cortar sobre el tablero de trabajo en la medida deseada.
- Poner en marcha la máquina y esperar la salida del agua de refrigeración del disco de corte y a continuación regular la cantidad necesaria con la válvula de interceptación del agua colocada en la protección del disco.
- Efectuar el corte avanzando con el tablero de trabajo como se muestra en la foto 13.

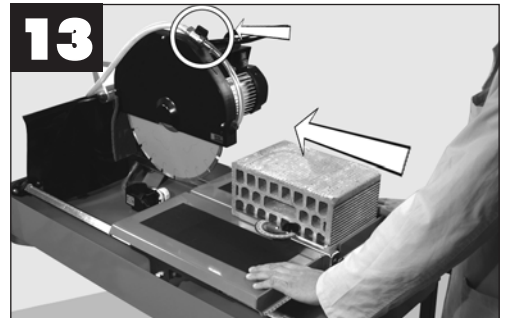

- Para la realización del corte en diagonal, apoyar la pieza en la escuadra (Foto 14) y realizar el corte.

14

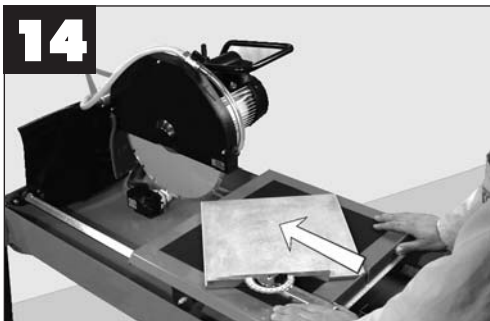

Para la realización de cortes a 45° utilizar el accesorio de corte jolly (opcional) (foto 15).

15



**¡ ATENCIÓN !**

**EL CORTE JOLLY SOBRE CERÁMICA O MATERIAL ESMALTADO SE DEBE HACER CON EL AZULEJO AL REVÉS.**

**¡ ATENCIÓN !**

**VACIE EL WATERTUB A LA CONCLUSIÓN DE LAS OPERACIONES DEL CORTE.**

## 9. Mantenimiento

### LIMPIEZA

**¡ ATENCIÓN !**

**NO LAVE LA MAQUINA USANDO LOS JETS DE AGUA BAJO PRESION.**

A través del tapón situado en el fondo de la tina de recuperación, vaciar la máquina de los residuos del trabajo.

Realizar periódicamente la limpieza del rociador como se indica (fotos 16 y 17).

16

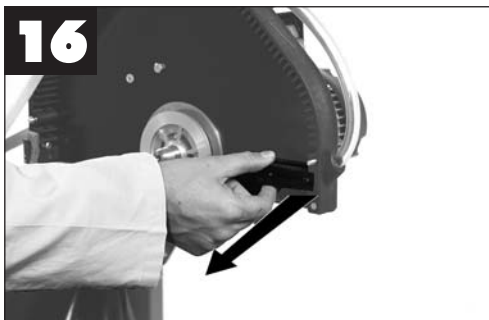

17



Limpiar periódicamente los residuos de corte de las guías de deslizamiento (foto 18).

18

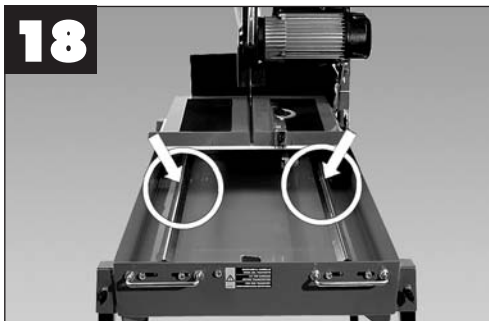

## AJUSTE DE CARRO CORREDIZO

El carro corredizo tiene un registro de ajuste. En caso de excesivos movimientos verticales del carro, proceder como sigue:

1) con una llave métrica de 13 mm y una llave hexagonal macho de 6 mm, aflojar los soportes de las ruedas inferiores (foto 19).



2) deslizar el soporte de la rueda inferior sobre la ranura de ajuste hasta eliminar el juego vertical (foto 20).



3) bloquear de nuevo el soporte de las ruedas inferior.



**ATENCIÓN !**

**EN PRESENCIA DE MOVIMIENTOS LATERALES DEL CARRO, APRETAR ULTERIORMENTE TODOS LOS SOPORTES DE RUEDAS.**

## 10. Eliminación

En caso de desguace de la máquina entera o de sus partes, los materiales se deberán eliminar según los modos indicados por la legislación vigente.



### Motor eléctrico

Aluminio	AL
Acero	AC
Cobre	CU
Poliamida	PA

### Cuerpo principal

Acero	AC
Poliamida	PA
Aluminio	AL

### Bomba sumergida

Poliamida	PA
Acero	AC
Aluminio	AL
Cobre	CU
Resina epoxídica	



## 11. Localización de averías

### **LA HERRAMIENTA DEBE SER REPARADA POR PERSONAL CALIFICADO.**

*Esta herramienta eléctrica es conforme a las relativas normas de seguridad. Las reparaciones deben ser realizadas sólo por personal calificado y se deben utilizar recambios originales, en caso contrario se puede provocar un considerable peligro para el usuario.*

<b><u>Problema</u></b>	<b><u>Causa</u></b>	<b><u>Solución</u></b>
La máquina no funciona	El cable de alimentación está mal conectado o dañado.	Empujar hasta el fondo el enchufe; controlar el cable de alimentación.
	No hay tensión en la toma de corriente	Hacer controlar la toma de corriente.
	El piloto está dañado.	Contactar al revendedor de confianza para la sustitución.
	Ha intervenido el disyuntor amperimétrico de sobrecorriente.	Presionar el eje de reame.
	Ha intervenido el disyuntor de alta temperatura del motor.	Esperar unos minutos a que el motor se enfríe.
	El disyuntor de sobrecorriente está dañado.	Contactar al revendedor de confianza para la sustitución.
La lubricación no llega al utensilio de corte.	El disyuntor de alta temperatura está dañado.	Contactar al revendedor de confianza para la sustitución.
	El interruptor de mando está dañado.	Contactar al revendedor de confianza para la sustitución.
	El grupo rociador se ha obturado.	Desmontar el rociador montado en el interior del cubre-disco y quitar los eventuales depósitos.
El motor emana mal olor.	La bomba de recirculación está dañada.	Contactar al revendedor de confianza para la sustitución.
	Se ha aplastado el conducto de lubricación.	Eliminar eventuales estrangulaciones del conducto de lubricación.
El motor emana mal olor.	Ha filtrado agua en el interior del motor.	Contactar al revendedor de confianza para la sustitución.
	El condensador está dañado.	Contactar al revendedor de confianza para la sustitución.
El motor arranca mal.	Los cojinetes del motor están dañados.	Contactar al revendedor de confianza para la sustitución.
	El condensador está dañado.	Contactar al revendedor de confianza para la sustitución.





NL

### **Veiligheidsadviezen**

Lees deze instructies en bewaar ze.

F

### **Instructions de sécurité**

Veillez lire et conserver ces instructions.

GB

### **Safety instructions**

Please read and save following instructions.

D

### **Sicherheitshinweise**

Bitten lesen und bewahren sie diese sicherheitshinweise auf.

DK

### **Sikkerhedsinstruktioner**

Vi beder dig gennemlæse og gemme disse instruktioner.

E

### **Instrucciones de seguridad**

Le rogamos que lea y conserve estas instrucciones.



**C A R A T**®

## VEILIGHEIDSADVIEZEN

**Attentie! Bij het gebruik van elektrische apparaten moeten tegen schok-, verwondings- en brandgevaar steeds de volgende veiligheidsmaatregelen in acht worden genomen.**

**Lees deze adviezen en neem ze in acht voordat u het apparaat in gebruik neemt.**

### BEWAAR DEZE VEILIGHEIDSADVIEZEN GOED!

#### **Houd het werkgebied op orde.**

- Een wanordelijke werkomgeving leidt tot ongelukken.

#### **Houd rekening met omgevingsinvloeden.**

- Laat het apparaat niet in de regen liggen.
- Gebruik het apparaat niet in een vochtige of natte omgeving. Zorg voor een goede verlichting.
- Gebruik het apparaat niet in de buurt van brandbare vloeistoffen of gassen.

#### **Voorkom een elektrische schok.**

- Vermijd contact met geaarde objecten.

#### **Houd kinderen uit de buurt!**

- Laat andere personen niet aan het snoer of het apparaat komen, houd ze weg van het werkgebied.

#### **Berg het gereedschap veilig op.**

- Niet in gebruik zijnde elektrische gereedschappen moeten in droge, afgesloten ruimten en buiten het bereik van kinderen bewaard worden.

#### **Overbelast het apparaat niet.**

- Het werkt beter en veiliger binnen het aangegeven vermogensbereik.

#### **Gebruik het juiste apparaat.**

- Gebruik geen apparaten met een te laag vermogen of accessoires die een groot vermogen nodig hebben. Gebruik het apparaat niet voor een doel of karwei waarvoor het niet bestemd is.

#### **Draag geschikte werkkleding.**

- Bij het werken in de open lucht zijn rubber werkhandschoenen en schoenen met profielzolen aan te bevelen. Draag bij lang haar een haarnet. Gebruik een veiligheidsbril.
- Gebruik bij werkzaamheden die stof veroorzaken een stofmasker.

#### **Gebruik het snoer niet verkeerd.**

- Draag de machine niet aan het snoer en gebruik het snoer niet om de stekker uit het stopcontact te trekken.
- Bescherm het snoer tegen hitte, olie en scherpe randen.

#### **Zorg voor een veilige houding.**

- Vermijd onveilige lichaamshoudingen en zorg voor een stabiel evenwicht.

#### **Onderhoud het gereedschap zorgvuldig.**

- Houd het gereedschap scherp en schoon om goed en veilig te kunnen werken.
- Volg de onderhoudsvoorschriften en de adviezen omtrent het vervangen van aan slijtage

onderhevige gereedschappen op. Controleer regelmatig het snoer en laat dit bij beschadiging door een erkende vakman vervangen. Controleer regelmatig de verlengsnoeren en vervang ze indien ze zijn beschadigd. Houd de handgrepen droog en vrij van olie en vet.

#### **Trek de stekker uit het stopcontact.**

- Als het apparaat niet in gebruik is, voordat u onderhoud gaat verrichten en tijdens het vervangen van aan slijtage onderhevige gereedschappen.

#### **Laat geen sleutels op de machine zitten.**

- Controleer voor het inschakelen of sleutels en andere afstelgereedschappen zijn verwijderd.

#### **Voorkom per ongeluk inschakelen.**

- Controleer of het apparaat tijdens de aansluiting op het lichtnet uitgeschakeld is.

#### **Verlengsnoer bij gebruik buiten.**

- Gebruik buiten alleen voor dit doel goedgekeurde en als zodanig gekenmerkte verlengsnoeren.

#### **Wees steeds opmerkzaam.**

- Let steeds op het werk, ga met verstand te werk, gebruik de machine niet als men niet geconcentreerd is.

#### **Controleer het apparaat op beschadigingen.**

- Controleer voor gebruik van het apparaat of de veiligheidsinrichtingen efficiënt zijn en goed functioneren en of er delen beschadigd zijn. Controleer of de bewegende delen goed functioneren, of deze niet geblokkeerd zijn, of er geen delen gebroken zijn, of alle andere delen correct zijn gemonteerd en of alle andere omstandigheden die het functioneren van het apparaat kunnen beïnvloeden, optimaal zijn.
- Indien in de gebruiksaanwijzing niet anders is aangegeven, moeten beschadigde veiligheidsinrichtingen en onderdelen door een servicewerkplaats vakkundig worden gerepareerd of worden vervangen.
- Beschadigde schakelaars moeten door een servicewerkplaats worden vervangen.
- Gebruik geen apparatuur die niet in- en uitgeschakeld kan worden.

#### **Attentie!**

- Gebruik in het belang van uw veiligheid alleen accessoires die in de gebruiksaanwijzing of in de catalogus worden genoemd. Het gebruik van andere dan de vermelde accessoires of gereedschappen, die niet in de gebruiksaanwijzing of catalogus worden aanbevolen, kan verwondingsgevaar opleveren.

#### **Laat reparaties alleen door gekwalificeerd personeel uitvoeren.**

- Dit elektrische apparaat voldoet aan de geldende veiligheidsvoorschriften. Ter voorkoming van ongevallen mogen reparaties alleen door vakkundig personeel en met gebruikmaking van originele reserveonderdelen worden uitgevoerd.

## **INSTRUCTIONS DE SÉCURITÉ**

**Attention! Afin de réduire le risque d'électrocution, de blessure ou d'incendie lors de l'utilisation d'outils électriques, observez toujours les mesures de sécurité suivantes. Lisez et observez ces instructions avant d'utiliser l'outil et conservez ces indications.**

### **CONSERVER SOIGNEUSEMENT CES INSTRUCTIONS**

#### **Maintenez de l'ordre sur votre lieu de travail**

- Le désordre dans le lieu de travail augmente le risque d'accident.

#### **Tenez compte de l'environnement du lieu de travail**

- N'exposez pas l'outil à la pluie.
- N'utilisez pas l'outil dans un environnement humide ou mouillé. Maintenez le lieu de travail éclairé.
- N'utilisez pas d'outil en présence de liquides inflammables ou de gaz.

#### **Protégez-vous contre l'électrocution**

- Évitez tout contact avec les surfaces reliées à terre.

#### **Tenez les enfants éloignés!**

- Ne permettez pas que d'autres personnes touchent à l'outil ou au cordon. tenez-les éloignées de votre lieu de travail.

#### **Rangez votre outil dans un endroit sûr**

- Les outils, quand ils ne sont pas utilisés, doivent être rangés dans un endroit sec, sûr et hors de la portée des enfants.

#### **Ne surchargez pas votre outil**

- Il travaillera mieux et plus sûrement dans la plage de puissance indiquée.

#### **Utilisez l'outil adéquat**

- N'utilisez pas d'outils ou de dispositifs de trop faible puissance pour exécuter des travaux lourds.
- N'utilisez pas l'outil à des fins et pour des travaux pour lesquels il n'a pas été conçu.

#### **Portez de vêtements de travail appropriés**

- Lors de travaux à l'air libre il est recommandé de porter des gants en caoutchouc et des chaussures à semelle antidérapante. Coiffez-vous d'un filet à cheveux s'ils sont longs. Portez des lunettes de protection.
- Utilisez aussi un masque si le travail exécuté dégage de la poussière.

#### **Évitez tout mauvais usage du cordon**

- Ne portez pas l'outil par le cordon et ne tirez pas sur celui-ci pour débrancher la fiche de la prise.
- Tenir le cordon à distance des sources de chaleur, de l'huile et des arêtes vives.

#### **Évitez toutes positions instables**

- Veillez à ce que votre appui au sol soit ferme et conservez l'équilibre à tout moment.

#### **Entretenez vos outils soigneusement**

- Maintenez vos outils affûtés et propres afin de

travailler mieux et plus sûrement.

- Observez les prescriptions d'entretien et les indications de changement de l'outillage. Vérifiez régulièrement l'état du cordon d'alimentation et, en cas de détérioration, faites-le changer par un spécialiste reconnu. Vérifiez le cordon de rallonge périodiquement et remplacez-le s'il est endommagé. Maintenez les poignées sèches et exemptes d'huile et de graisse.

#### **Débranchez la fiche de la prise**

- En cas de non utilisation, avant de procéder à l'entretien et lors du changement d'outil.

#### **Enlevez les clés à outils**

- Avant de mettre l'outil en marche, assurez-vous que les clés et outils de réglage ont été retirés.

#### **Évitez tout démarrage involontaire**

- Assurez-vous que l'interrupteur est en position d'arrêt quand vous branchez la prise.

#### **Câbles de rallonge pour l'extérieur**

- A l'extérieur, n'utilisez que des rallonges homologuées et marquées de cette façon.

#### **Soyez toujours attentif**

- Observez votre travail, agissez en faisant preuve de bon sens. N'employez pas l'outil lorsque vous êtes fatigué.

#### **Contrôlez si votre appareil est endommagé**

- Avant d'utiliser de nouveau l'outil, vérifiez soigneusement le parfait fonctionnement des dispositifs de sécurité ou l'éventuelle présence de pièces endommagées. Vérifiez si le fonctionnement des pièces mobiles est correct, si elles ne se grippent pas ou si d'autres pièces sont endommagées. Tous les composants doivent être montés correctement et remplir les conditions pour garantir le fonctionnement impeccable de l'appareil.
- Tout dispositif de sécurité et toute pièce endommagés, doivent être réparés ou remplacés de manière appropriée par un atelier du Service Assistance, sauf indication contraire du manuel d'utilisation.
- Les interrupteurs de commande défectueux doivent être remplacés par un réparateur spécialisé.
- N'utilisez aucun outil sur lequel l'interrupteur ne puisse ni ouvrir ni fermer le circuit correctement.

#### **Attention!**

- Pour votre sécurité, n'utilisez que les accessoires mentionnés dans le manuel d'utilisation ou les catalogues prévus.
- L'utilisation d'accessoires ou d'outils autres que ceux recommandés dans le manuel d'utilisation ou dans le catalogue, peut signifier pour vous un danger personnel de blessure.

#### **Faites réparer votre outil par du personnel qualifié**

- Cet outil est conforme aux normes de sécurité en vigueur. Toute réparation doit être effectuée uniquement par du personnel qualifié utilisant des pièces de rechange originales sinon cela peut provoquer des dangers considérables pour l'utilisateur.

## **SAFETY INSTRUCTIONS**

**Warning! When using electric tools, following safety precautions should always be followed to reduce the risk of fire, electric shock and personal injuries. Read and follow all these instructions before attempting to operate this product and save them with care!**

### **SAVE THESE INSTRUCTIONS WITH CARE.**

#### **Keep your work area perfectly clean**

- Cluttered areas invite injuries.

#### **Consider work area environment**

- Don't expose tools to rain.
- Don't use tools in damp or wet locations. Keep work area well lit.
- Don't use tools in presence of flammable liquids or gases.

#### **Guard against electric shocks**

- Prevent body contact with grounded surfaces.

#### **Keep children away!**

- Do not let third parties contact tool or extension cord. All visitors should be kept away from work area.

#### **Store your tools in a save place**

- When not in use, tools should be stored in dry and save places, out of the reach of children.

#### **Don't force tool**

- It will function better and in a safer way at the rate for which it was intended.

#### **Use the right tool**

- Don't use low duty tools or accessories to do the job of a heavy-duty tools. Don't use tools for purposes not intended.

#### **Dress properly**

- Rubber gloves and non-skid footwear are recommended when working outdoors. Wear protective hair covering to contain long hair. Use safety glasses.
- Use a mask if working operations are dusty.

#### **Don't abuse cord**

- Never carry tool by cord or yank it to disconnect it from socket.
- Keep cord from heat, oil and sharp edges.

#### **Avoid unsteady positions**

- Be sure to work in a safe and balanced position.

#### **Maintain tools with care**

- Keep tools sharp and clean for better and safer performance.
- Follow all maintenance advice and instructions to replace accessories subject to wear. Inspect tool cords periodically and, if damaged, have them repaired by an authorised expert. Check extension

cords periodically and replace them if damaged. Keep handles dry, clean and free from oil and grease.

#### **Disconnect tools**

- When not in use, before servicing, and when changing accessories subject to wear.

#### **Remove service keys from tool**

- Form the habit of checking to see that keys and adjusting wrenches are removed from tool before turning it on.

#### **Avoid unintentional starting**

- Be sure that the switch is off when plugging in the tool.

#### **Extension cords for outdoor works**

- When tool is used outdoors, use only extension cords intended for this particular use and so marked.

#### **Stay alert**

- Watch what you are doing. Use common sense. Do not operate tool when you are inattentive.

#### **Check tool for damaged parts**

- Before further use of the tool, check it and the safety devices for damages and be sure that they operate properly. Check for functioning and binding of moving parts, breakage of parts, correct mounting, and any other conditions that may affect the correct operation of the tool.
- Damaged safety devices or other parts should be properly repaired or replaced by an authorised Service Centre unless otherwise indicated elsewhere in this instruction manual.
- Have defective switches replaced by an authorised Service Centre.
- Do not use tool if its switch cannot be turned on or off.

#### **Warning**

- For your personal safety use only accessories recommended in this instruction manual or in the relevant catalogues. The use of any other accessory or attachment other than those recommended in this instruction manual or in the relevant catalogue may present a risk of personal injury.

#### **Have tools repaired by qualified personnel**

- This electric appliance is in accordance with the safety rules in force. Only qualified experts may carry out repairing of electric appliances otherwise it may cause considerable danger for the user.

## SICHERHEITSHINWEISE

**Achtung! Beim Gebrauch von Elektrowerkzeugen sind zur Vermeidung elektrischer Schläge, Verletzungen und Brandgefahr folgende Sicherheitsmaßnahmen streng zu beachten. Lesen und beachten Sie diese Hinweise, bevor Sie das Gerät benutzen. Bewahren Sie diese Sicherheitshinweise gut auf!**

### BEWAHREN SIE DIESE SICHERHEITSHINWEISE MIT SORGFALT AUF!

#### **Halten Sie Ihren Arbeitsbereich in Ordnung!**

- Unordnung im Arbeitsbereich bedeutet Unfallgefahr.

#### **Berücksichtigen Sie die Umgebungsbedingungen!**

- Setzen Sie das Gerät dem Regen nicht aus!
- Benützen Sie das Gerät in feuchter oder nasser Umgebung nicht! Sorgen Sie für gute Beleuchtung Ihres Arbeitsbereiches!
- Benützen Sie das Gerät in der Nähe von brennbaren Flüssigkeiten oder Gasen nicht!

#### **Schützen Sie sich vor elektrischem Schlag!**

- Vermeiden Sie, geerdete Teile zu berühren!

#### **Halten Sie Kinder weg vom Gerät!**

- Lassen Sie andere Personen weder das Gerät noch das Kabel berühren; halten Sie sie von Ihrem Arbeitsbereich fern!

#### **Bewahren Sie Ihr Gerät sicher auf!**

- Unbenutzte Geräte sollten in einem trockenen, sicheren und für Kinder nicht erreichbaren Raum aufbewahrt werden.

#### **Überladen Sie Ihr Gerät nicht!**

- Ihr Gerät wird besser und sicherer innerhalb des angegebenen Leistungsbereichs arbeiten.

#### **Benützen Sie das richtige Gerät!**

- Benutzen Sie kein zu schwaches Gerät oder keinen zu schwachen Zubehör für zu schwere Arbeiten! Benützen Sie das Gerät ausschließlich für die Zwecke und Arbeiten, wofür es ausgedacht wurde!

#### **Tragen Sie geeignete Arbeitskleidung!**

- Bei Arbeiten im Freien sind Gummihandschuhe und rutschfeste Schuhe empfehlenswert. Bei langen Haaren tragen Sie ein Haarnetz! Benützen Sie eine Schutzbrille!
- Bei stauberzeugenden Arbeiten tragen Sie eine Atemmaske!

#### **Vermeiden Sie, das Kabel falsch zu benutzen!**

- Tragen Sie das Gerät nicht am Kabel, und benützen Sie es nicht, um den Stecker aus der Steckdose zu ziehen.
- Schützen Sie das Kabel vor Hitze, Öl und scharfen Kanten.

#### **Vermeiden Sie unsichere Positionen!**

- Sorgen Sie für sicheren Stand und halten Sie jederzeit das Gleichgewicht!

#### **Pflegen Sie Ihre Werkzeuge mit Sorgfalt!**

- Halten Sie Ihre Werkzeuge scharf und sauber, um

besser und sicher zu arbeiten.

- Befolgen Sie mit Sorgfalt die Hinweise für Wartung und Ersatz der verschlissenen Teile! Kontrollieren Sie das Kabel regelmäßig, und falls nötig lassen Sie es von einem anerkannten Fachmann ersetzen. Kontrollieren Sie die Verlängerungskabel regelmäßig und falls notwendig sie ersetzen. Halten Sie Handgriffe trocken und frei von Öl oder Fett.

#### **Ziehen Sie den Netzstecker von der Steckdose!**

- Jedesmal wenn das Gerät nicht benutzt wird; vor jeder Wartungsmaßnahme und beim Werkzeugsatz.

#### **Lassen Sie keine Schlüssel stecken!**

- Vor dem Einschalten des Geräts, überprüfen Sie, daß alle Schlüssel und Einstellwerkzeuge entfernt wurden.

#### **Vermeiden Sie zufällige Anläufe!**

- Vergewissern Sie sich, daß der Schalter beim Anschluß des Geräts an das Stromnetz ausgeschaltet ist.

#### **Verlängerungskabel im Freien**

- Im Freien verwenden Sie nur dafür zugelassene und entsprechend gekennzeichnete Verlängerungskabel!

#### **Seien Sie stets aufmerksam!**

- Beobachten Sie Ihre Arbeit. Gehen Sie vernünftig vor. Verwenden Sie das Gerät nicht, wenn Sie nicht aufmerksam sind.

#### **Kontrollieren Sie Ihr Gerät auf Beschädigungen!**

- Vor weiterem Gebrauch des Geräts alle Sicherheitsvorrichtungen sorgfältig auf ihre einwandfreie Funktionsweise und eventuelle Beschädigungen kontrollieren. Überprüfen Sie, ob alle bewegliche Teile richtig funktionieren, nicht klemmen und nicht beschädigt sind. Um den einwandfreien Betrieb des Gerätes zu gewährleisten, müssen sämtliche Teile richtig montiert sein und alle Bedingungen erfüllen.
- Beschädigte Sicherheitsvorrichtungen und Teile sollen sachgemäß durch eine Kundendienstwerkstatt ersetzt werden, soweit nichts anderes in den Betriebsanleitungen angegeben ist.
- Beschädigte Schalter müssen von einer Kundendienstwerkstatt ersetzt werden.
- Benützen Sie kein Gerät, dessen Schalter es weder ein- noch ausschaltet.

#### **Achtung!**

- Zu Ihrer eigenen Sicherheit, benützen Sie nur den Zubehör, der in der Bedienungsanleitung oder in den dazu bestimmten Katalogen angegeben wird. Die Anwendung anderer als der in der Bedienungsanleitung oder im Katalog empfohlenen Werkzeuge oder Zubehöre kann Verletzungsgefahr für Sie bedeuten.

#### **Lassen Sie Ihre Werkzeuge ausschließlich vom Fachpersonal reparieren!**

- Dieses Elektrogerät entspricht den geltenden Sicherheitsbestimmungen. Reparaturen dürfen nur von Fachleuten ausgeführt werden, die Originalersatzteile benutzen; andernfalls könnten schwere Unfälle für den Benutzer entstehen.

## SIKKERHEDSINSTRUKTIONER

**Advarsel!** Når man benytter elektrisk værktøj bør man altid følge nedenstående grundlæggende sikkerhedsregler for at undgå at der opstår brandfare eller personskader som følge af stød eller på anden måde.

Læs hele vejledningen instruktionsen inden værktøjet tages i brug og gem derefter vejledningen instruktionsen .

### GEM DENNE VEJLEDNING INSTRUKTION!

#### **Hold arbejdsstedet rent**

- Rodede arbejdssteder fungerer næsten som en invitation til ulykker.

#### **Tænk på arbejdsstedets omgivelser**

- Udsæt aldrig elektrisk værktøj for regn.
- Anvend aldrig elektrisk værktøj i fugtige eller våde lokaler. Sørg for god arbejdsbelysning.
- Anvend aldrig elektrisk værktøj i nærheden af brandfarlige væsker eller gasser.

#### **Tænk på faren for elektriske stød**

- Undgå kropskontakt med jordforbundne overflader.

#### **Hold børn på afstand**

- Lad aldrig andre røre ved værktøj eller ledning. I det hele taget bør der ikke være nogen andre i nærheden af arbejdsstedet.

#### **Læg ubenyttet værktøj til side**

- Når værktøjet ikke er i brug, bør det opbevares på et tørt sted som kan låses, gerne højt oppe, hvor det er utilgængeligt for børn.

#### **Undgå at overbelaste værktøjet**

- Det arbejder bedst og sikrest ved den hastighed, som det er beregnet til.

#### **Brug det rigtige værktøj**

- Lad være med at presse et mindre værktøj eller tilbehør ved udførelsen af et stykke arbejde, hvor man burde have benyttet kraftigere værktøj. Benyt aldrig værktøjet til noget det ikke er beregnet til.

#### **Sørg for at være rigtigt klædt på**

- Ved udendørsarbejde anbefales det at bruge gummihandsker og skridsikkert fodtøj. Brug håret hvis håret er langt. Brug beskyttelsesbriller.
- Brug ansigts- eller støvmaske hvis det drejer sig om støvet arbejde.

#### **Pas godt på ledningen**

- Man må aldrig bære værktøjet i ledningen eller rykke i den for at trække stikket ud af kontakten.
- Sørg for at ledningen ikke kommer i nærheden af varme ting, olie eller skarpe kanter.

#### **Tænk på balancen**

- Sørg for at opholde dig i en sikker arbejdsposition og hold balancen.

#### **Sørg for omhyggelig vedligeholdelse af redskaberne**

- Hold redskaberne skarpe og rene for at opnå maksimal ydelse og sikkerhed.
- Følg angivelserne vedrørende service og

instruktionerne for smøring og udskiftning af dele. Undersøg ledningen med jævne mellemrum, og få den repareret hos en fagmand, hvis den er beskadiget. Undersøg ligeledes forlængerledningen med jævne mellemrum og udskift den, hvis den er beskadiget. Hold håndtagene tørre, rene og frie for olie og fedt.

#### **Træk stikket ud af kontakten**

- Når maskinen ikke er i brug og når der skal udføres reparationer eller udskiftning af tilbehør.

#### **Fjern justeringsnøgle eller skruenøgle**

- Gør det til en vane altid at kontrollere at justeringsnøgler og skruenøgler er fjernet inden værktøjet startes.

#### **Undgå ufrivillig start af værktøjet**

- Sørg for at startknappen står på OFF, når stikket sættes i kontakten.

#### **Udendørs forlængerledning**

- Når værktøjet bruges udendørs må man kun benytte en forlængerledning som er beregnet til udendørs brug, og som er mærket til dette formål.

#### **Vær opmærksom**

- Se hele tiden på det du arbejder med. Brug din sunde fornuft og benyt aldrig et elektrisk redskab hvis du er trætt.

#### **Kontrollér, at apparatet ikke er beskadiget**

- Inden fortsat brug af værktøj skal sikkerhedsanordninger eller eventuelle beskadigede dele kontrolleres omhyggeligt. Kontrollér de bevægelige deles indstilling, om de går trægt, om der er revner i nogle dele, om alle dele er monterede korrekt andre forhold som kan påvirke funktionen.
- Beskadigede dele eller sikkerhedsanordninger bør repareres eller udskiftes af et autoriseret serviceværksted, hvis ikke andet angives på andet sted i denne vejledning.
- Beskadigede kontakter skal skiftes ud af et autoriseret værksted.
- Brug aldrig værktøjet, hvis kontakten ikke tænder og slukker som den skal.

#### **Advarsel**

- Af hensyn til din sikkerhed er det kun tilladt at anvende tilbehøret, som fremgår af betjeningsvejledningen eller af de respektive kataloger. Brug af andet tilbehør eller dele end dem som anbefales i betjeningsvejledningen eller kataloget kan betyde fare for skade på personer.

#### **Reparationer kun hos fagmanden!**

- Dette elektriske værktøj er i overensstemmelse med de relevante sikkerhedsregler. Reparation af elektrisk værktøj bør kun udføres af autoriserede værksteder. I forbindelse med reparation skal der anvendes originale reservedele, da det ellers kan betyde væsentlig fare for brugeren.



## **INSTRUCCIONES DE SEGURIDAD**

**¡Atención!** Cuando utilice aparatos eléctricos, observe las siguientes medidas de seguridad, a fin de reducir el riesgo de descargas eléctricas, de lesiones y de incendio.

**¡Lea y observe todas estas instrucciones antes de utilizar el aparato y conserve bien estas instrucciones!**

### **CONSERVE BIEN ESTAS INSTRUCCIONES**

#### **Mantenga ordenado su lugar de trabajo**

- El desorden en el área de trabajo aumenta el riesgo de accidentes.

#### **Tenga en cuenta el entorno del área de trabajo**

- No esponga el aparato a la lluvia.  
- No utilice el aparato en un entorno húmedo o mojado. Procure que el área de trabajo esté bien iluminada.  
- No utilice el aparato cerca de líquidos inflamables o gases.

#### **Protéjase contra las descargas eléctricas**

- Evite el contacto entre el cuerpo y los objetos conectados a tierra.

#### **¡Mantenga alejados a los niños**

- No permita que otras personas toquen el aparato o el cable. Manténgalas alejadas de su área de trabajo.

#### **Guarde sus herramienta en un lugar seguro.**

- Los aparatos que no se utilizan deberían estar guardados en un lugar seco, seguro y fuera del alcance de los niños.

#### **No sobrecargue el aparato**

- Trabjará mejor y más seguro si lo hace dentro del margen de potencia indicado.

#### **Utilice el aparato adecuado**

- No utilice aparatos de potencia demasiado débil ni accesorios que necesiten una potencia elevada. No utilice el aparato para hacer trabajos para los que no ha sido concebido.

#### **Vístase con ropa de trabajo apropiada.**

- Cuando se hacen trabajos en el exterior, se recomienda llevar guantes de goma y calzado de suela antideslizante. Si su cabello es largo, téngalo recogido. Lleve gafas de protección.  
- Utilice también una mascarilla si el trabajo ejecutado produce polvo.

#### **Evite utilizar incorrectamente el cable de alimentación.**

- No levante el aparato por el cable ni tire de éste para desconectar la clavija del enchufe.  
- Preserve el cable de temperaturas elevadas, del aceite y de las aristas vivas.  
- Evite adoptar posiciones inseguras. Mantenga siempre una correcta postura y equilibrio.

#### **Mantenga sus herramientas cuidadosamente.**

- Mantenga sus herramientas afiladas y limpias a fin de trabajar mejor y más seguro.  
- Observe las prescripciones de mantenimiento y las indicaciones de cambio del utilaje. Verifique

con regularidad el estado del cable de alimentación, y en caso de estar dañado, hágalo cambiar por un técnico cualificado autorizado. Controle con regularidad los cables de extensión y cámbielos si están dañados. Mantenga las empuñaduras secas y exentas de aceite y de grasa.

#### **Desenchufe la clavija del enchufe**

- En caso de no utilización del aparato, antes de efectuar reparaciones y cuando cambie accesorios .

#### **Retire las llaves de maniobra.**

- Antes de poner el aparato en marcha asegúrese de que las llaves y útiles de reglaje hayan sido retirados.

#### **Evite los arranques involuntarios.**

- Asegúrese de que el interruptor esté "apagado" cuando se conecta el enchufe del aparato.

#### **Cables de prolongación para el uso en el exterior.**

- Cuando la herramienta se utiliza en el exterior, usen solamente alargadoras homologadas e identificadas para ello

#### **Esté siempre alerta.**

- Observe su trabajo. Use el sentido común y no use el aparato cuando esté distraído

#### **Controle si su aparato esta dañado.**

- Antes de usar de nuevo el aparato, verifique cuidadosamente los dispositivos de seguridad y las piezas posiblemente dañadas. Verifique si el funcionamiento de las piezas móviles es correcto, si no se gripan, o si otras piezas están rotas; si todos los otros componentes están montados correctamente y reúnen las condiciones para garantizar el funcionamiento impecable del aparato.  
- Todo dispositivo de seguridad y toda pieza dañada, tienen que ser reparados o sustituidos de forma apropiada en un taller del servicio posventa, si no se indica otra cosa en el manual de empleo.  
- Todo interruptor de mando defectuoso tienen que ser reemplazado por un taller del servicio posventa.  
- No utilice ningún aparato cuyo interruptor no pueda abrir y cerrar su circuito correctamente.

#### **¡Atención**

- El uso de accesorios distintos de los mencionados en el manual de instrucciones o recomendados en el catálogo del fabricante de la máquina, puede significar un riesgo de lesiones personales.

#### **Haga reparar su herramienta por personal cualificado.**

- Este aparato eléctrico cumple las relativas normas de seguridad en vigor. Las reparaciones tienen que ser efectuadas solamente por personal cualificado que utilice piezas de repuesto originales, de no ser así se puede provocar un considerable peligro para el operador.

